



# MĚSTSKÝ ÚŘAD V ŘÍČANECH

Masarykovo náměstí 53, 251 01 Říčany, tel.: +420 323 618 111, fax: +420 323 603 734  
<http://www.ricany.cz>, e-mail: [podatelna@ricany.cz](mailto:podatelna@ricany.cz)

## SMĚRNICE MĚSTA ŘÍČANY Č. 6/2012

Technické standardy pro vodohospodářský majetek

Úplné znění směrnice města

Ve znění směrnic:

Platnost poslední změny od:

Účinnost poslední změny od:

Č.ev.:	179209/2012
Č.j.:	52276/2012-MURI/Sek
Počet stejnopisů:	1

Hlavní garant směrnice města:	<b>Ing. Evžen Heyrovský, vedoucí odboru správy majetku</b>
<u>Členové garančního týmu:</u>	
První člen:	<b>Ing. Dana Boxanová, vedoucí oddělení technické správy</b>
Datum platnosti směrnice:	<b>20. 11. 2012</b>
Datum účinnosti směrnice:	<b>20. 11. 2012</b>
Směrnici města vydává:	<b>starosta města Říčany</b>
	--
Vydání směrnice schvaluje:	<b>Zastupitelstvo města Říčany</b>
Číslo usnesení orgánu obce:	<b>12-10-007</b>

Ruší směrnici města:	č.	
Ruší směrnici města:	č.	/--
Ruší směrnici města:	č.	/--

Přílohy:

Legislativa:	<ul style="list-style-type: none"> <li>➤ <i>Zákon č. 128/2000 Sb., o obcích ve znění pozdějších změn a doplňků</i></li> <li>➤ <i>Zákon č. 274/2001 Sb. o vodovodech a kanalizacích pro veřejnou potřebu</i></li> <li>➤ <i>Zákon č. 183/2006 Sb., o územním plánování a stavebním řádu</i></li> </ul>
--------------	--

# SMĚRNICE MĚSTA

## č. 6/2012

### Technické standardy pro vodohospodářský majetek

#### Obsah

1	Úvod .....	4
2	Vlastnické a provozní vazby .....	4
3	Projektová dokumentace .....	5
3.1	Poskytování podkladů pro projektovou dokumentaci .....	5
3.2	Schvalování a vydávání vyjádření k projektové dokumentaci .....	5
3.3	Požadavky na věcný obsah projektové dokumentace .....	5
4	Obecné podmínky výstavby a manipulace na vodohospodářském majetku .....	5
5	Vodovody .....	5
5.1	Technické požadavky na provedení vodovodního řadu .....	6
5.1.1	Všeobecné požadavky .....	6
5.1.2	Směrové a výškové vedení vodovodního řadu .....	6
5.1.3	Dimenze a materiál .....	6
5.1.4	Armatury a spojovací materiál .....	7
5.1.5	Ukládání vodovodního potrubí .....	9
5.1.6	Ostatní podmínky pro stavbu .....	10
5.1.7	Rušení potrubí .....	10
5.1.8	Hygienické zásady při výstavbě vodovodů .....	11
5.1.9	Požární vodovod .....	11
5.2	Objekty na vodovodní síti .....	12
5.2.1	Chráničky .....	12
5.2.2	Armaturní šachty .....	12
5.2.3	Vodojemy a čerpací stanice .....	13
5.2.4	Automatická tlaková stanice .....	13
5.3	Technické požadavky na provedení vodovodních přípojek .....	13
5.3.1	Napojení přípojek .....	14
5.3.2	Ukládání potrubí vodovodní přípojky .....	15
5.3.3	Ostatní podmínky pro stavbu .....	15
5.4	Měření spotřeby vody, vodoměrné sestavy .....	16
5.5	Vodovod – výkresová část .....	17
6	Kanalizace .....	27
6.1	Technické požadavky na provedení stokové sítě .....	28
6.1.1	Směrové a výškové vedení stok .....	28
6.1.2	Technické podmínky pro návrh a realizaci stokové sítě .....	28
6.1.3	Dimenze a materiál .....	30
6.1.4	Ukládání potrubí stokové sítě .....	30
6.1.5	Ostatní podmínky pro stavbu .....	30
6.1.6	Rušení kanalizačních stok .....	31
6.2	Objekty na stokové síti .....	32
6.2.1	Revizní a vstupní šachty .....	32
6.2.2	Spadiště .....	33
6.2.3	Skluzy .....	33



6.2.4	Shybky .....	34
6.2.5	Odlehčovací komory .....	34
6.2.6	Výústní objekty .....	34
6.2.7	Odlučovače lehkých kapalin .....	34
6.2.8	Čerpací stanice odpadních vod.....	35
6.2.9	Měrné šachty.....	37
6.2.10	Retenční nádrže .....	37
6.3	Technické požadavky kanalizační přípojky .....	37
6.3.1	Napojení přípojek.....	38
6.3.2	Ukládání potrubí kanalizační přípojky .....	39
6.3.3	Ostatní podmínky pro stavbu .....	39
6.3.4	Revízní domovní šachty .....	40
6.3.5	Spádové stupně.....	40
6.4	Kanalizace – výkresová část.....	41
7	Ochranná pásma .....	50
8	Podmínky převzetí vodohospodářského majetku do provozování 1. SčV, a.s. ....	50
8.1	Doklady potřebné pro předání a převzetí stavby .....	50
8.1.1	Všeobecné doklady.....	50
8.1.2	Vodovodní řady .....	51
8.1.3	Kanalizační stoky .....	51
8.1.4	Nadzemní stavební objekty.....	51
8.1.5	Vodní zdroje.....	51
8.1.6	Existující stavby bez původní dokumentace.....	51
9	Požadavky na geodetické zaměření staveb a jejich předávání společnosti 1. SčV a.s. ....	52
10	Telemetrie.....	53
11	Seznam právních předpisů a norem.....	55
12	Zkratky a definice .....	56
13	Závěrečné ustanovení.....	57

## ÚVOD

Technické standardy pro vodohospodářský majetek slouží jako závazný typový podklad pro projektanty a zhotovitele díla při navrhování a realizaci vodohospodářských staveb, jež se svým charakterem dotýkají vodohospodářského majetku na území města Říčany a územních celků. Popisují též administrativní postupy provázející stavbu vodovodu či kanalizace od vodohospodářské studie až po kolaudaci stavby. Rovněž obsahují postupy, které využijí subjekty, jež vykonávají svou činnost v blízkosti vodohospodářských staveb.

Při zpracování technických standardů se vycházelo ze zákona č. 274/2001 Sb., o vodovodech a kanalizacích pro veřejnou potřebu, ve znění pozdějších předpisů, a zákona č. 183/2006 Sb., o územním plánování a stavebním řádu, ve znění pozdějších předpisů, a příslušných ČSN (viz kap. 11). Technické standardy jsou závazné i pro průmyslové vodovody.

Odchytky nebo nedodržení technických standardů musí být projednány a odsouhlaseny provozovatelem vodohospodářské infrastruktury.

Cílem technických standardů je sjednocení postupů při navrhování a realizaci vodohospodářských staveb za účelem dosažení dobrého a provozuschopného stavu vodohospodářského majetku na území města Říčany a územních celků.

## VLASTNICKÉ A PROVOZNÍ VAZBY

### **a) Infrastruktura ve vlastnictví města Říčany**

Vodohospodářský majetek ve vlastnictví města Říčany je provozován společností 1. SčV, a.s. (dále také „provozovatel“) na základě uzavřené Koncesní smlouvy č. 398/2011/KCS. Na základě této smlouvy je provozovatel pověřen výkonem vybraných práv a povinností vlastníka (města Říčany).

### **b) Infrastruktura ve vlastnictví jiného investora**

Provozování vybudované vodohospodářské infrastruktury soukromým investorem lze zajistit převodem do majetku Města Říčany. V takovém případě soukromý investor postupuje podle Směrnice města Říčany č. 2/2012, kterou se stanoví postup pro zřizování a převod staveb a objektů do majetku města. Stavba přitom musí být zrealizována v souladu s technickými standardy a dále musí být dodrženy organizační a technické podmínky a požadavky uvedené ve vyjádření provozovatele.

V případě, že vodohospodářská infrastruktura soukromým investorem nebude předána do vlastnictví města Říčany, musí být na náklady investora v místě napojení provozně souvisejících vodohospodářských majetků zřízeno předávací místo (šachta s fakturačním měřidlem) dle požadavku provozovatele městské infrastruktury a toto místo musí být doplněno do projektové dokumentace stavby (díla) na náklady investora. Dále je investor vodovodů a kanalizací, popřípadě jejich částí, provozně souvisejících s vodovody a kanalizací ve vlastnictví města Říčany, povinen postupovat dle § 8 odst. 3 zákona č. 274/2001 Sb., o vodovodech a kanalizacích, a upravit vzájemná práva a povinnosti písemnou dohodou s městem Říčany tak, aby bylo zajištěno kvalitní a plynulé provozování vodovodu nebo kanalizace. Dohoda musí být uzavřena do kolaudace stavby. Bez této dohody nebude vydáno souhlasné stanovisko provozovatele ke kolaudaci stavby.

Na základě žádosti města Říčany je provozovatel oprávněn před předáním nově vybudovaného majetku do vlastnictví města Říčany a před převzetím do provozování provést odborné prohlídky a zkoušky (např. tlakové zkoušky na vodovodním potrubí a zkoušky vodotěsnosti a kamerové zkoušky na kanalizačním potrubí, technologické zkoušky, odběry vzorků aj.) a v případě zjištění technicky nevyhovujícího stavu majetku nedoporučit jeho převzetí do vlastnictví města Říčany a odmítnout jeho převzetí do provozování, případně požadovat po investoru odstranění nedostatků a závad na jeho náklady.



## **PROJEKTOVÁ DOKUMENTACE**

### ***Poskytování podkladů pro projektovou dokumentaci***

Informace o trasách a parametrech stávající vodohospodářské infrastruktury ve vlastnictví města Říčany, jež provozuje vodárenská společnost 1. SČV, a.s., a dále podklady pro napojení vodovodních či kanalizačních přípojek lze získat na místně příslušných pracovištích (viz [www.1scv.cz](http://www.1scv.cz)).

### ***Schvalování a vydávání vyjádření k projektové dokumentaci***

Společnost 1. SČV, a.s. na základě písemné žádosti stavebníka vydává v rámci územního a stavebního řízení vyjádření k jednotlivým stupňům projektové dokumentace stavby vodovodů, kanalizací, vodovodních anebo kanalizačních přípojek. Dále vydává vyjádření k přeložkám stávajících vodovodů a kanalizací.

Návrh technického řešení vodohospodářské stavby je stavebník (investor) povinen předložit k odsouhlasení na místně příslušném pracovišti provozovatele (viz [www.1scv.cz](http://www.1scv.cz)). Projektová dokumentace stavby vodovodu a kanalizace bude předložena ve dvou vyhotoveních, projektová dokumentace stavby vodovodní a kanalizační přípojky bude předložena v jednom vyhotovení.

Pracovník technické dokumentace po posouzení, zda navrhovaná vodohospodářská stavba je v souladu s technickými požadavky, vydá v termínu do 30-ti dnů ode dne podání žádosti písemné vyjádření, popř. stanoví podmínky, při jejichž splnění bude možné výstavbu předmětné vodohospodářské stavby realizovat.

### ***Požadavky na věcný obsah projektové dokumentace***

Projektová dokumentace musí být zhotovena autorizovanou osobou mající oprávnění k projektování vodohospodářských staveb a musí být označena autorizačním razítkem a vlastnoručním podpisem projektanta. Projektová dokumentace musí vycházet ze schválené územně plánovací dokumentace a musí být zpracována v souladu s platnou legislativou a těmito technickými standardy.

Minimální rozsah a obsah projektové dokumentace musí odpovídat vyhlášce č. 499/2006 Sb., o dokumentaci staveb, ve znění pozdějších předpisů, a je účelně doplňován o další podklady (např. kladečské schéma, podélný profil) dle požadavků uvedených ve vyjádření provozovatele.

## **OBECNÉ PODMÍNKY VÝSTAVBY A MANIPULACE NA VODOHOSPODÁŘSKÉM MAJETKU**

Investor je povinen před zahájením stavby předat dokumentaci (realizační dokumentaci, event. dokumentaci ke stavebnímu povolení) místně příslušnému provozu provozovatele a oznámit zahájení prací nejméně 30 dní předem, a to v případě, kdy budou práce spojeny s plánovanou odstávkou dodávky pitné vody či čištění odpadních vod, nebo nejméně 7 dní v ostatních případech a dohodnout vzájemnou spolupráci (propoje, odstávky, zkoušky, koordinaci a kontrolu výstavby, vytyčení stávajícího zařízení atd.).

Vytyčení stávajícího vodohospodářského majetku před zahájením stavby je službou, kterou objedná investor u místně příslušného provozu provozovatele. K případné objednávce vytyčení sítí doloží žadatel situaci se zákresem ostatních sítí v místě požadovaného vytyčení a vyjádření provozovatele ke stavbě se situací stavby.

Manipulace na vodohospodářském majetku je pouze v kompetenci provozovatele. Havarijní stavy při stavbě je nutné neprodleně oznámit na centrální dispečink provozovatele.

## **VODOVODY**

Technické provedení vodovodu a vodovodních přípojek bude navrženo v souladu s požadavky uvedenými v zákoně č. 274/2001 Sb., ve vyhlášce č. 428/2001 Sb. (§ 15) a v příslušných ČSN, zejména ČSN 75 5401 Navrhování vodovodního potrubí, ČSN 75 5411 Vodovodní přípojky, TNV 75 5402 Výstavba vodovodního potrubí, ČSN 75 5911 Tlakové zkoušky vodovodního a závlahového potrubí, ČSN EN 805 Vodárenství – požadavky na vnější sítě a jejich součásti, ČSN 73 6005 Prostorové uspořádání sítí technického vybavení, ČSN 75 0905 Zkoušky vodotěsnosti nádrží vodárenských



a kanalizačních nádrží. Pokud se vodovodní řad navrhuje i pro zásobování požární vodou, musí splňovat požadavky ČSN 73 0873 Požární bezpečnost staveb – Zásobování požární vodou.

Veškeré použité materiály a výrobky přicházející do styku s pitnou vodou musí splňovat požadavky zákona č. 258/2000 Sb., o ochraně veřejného zdraví, v platném znění a vyhlášky MZ č. 409/2005 Sb., o hygienických požadavcích na výrobky přicházející do přímého styku s vodou a na úpravu vody.

Pro správný návrh řešení při projektování vodovodu, vodovodních přípojek, rekonstrukcí a oprav stávajícího vodovodu musí projektant vycházet z průzkumu stávajícího stavu.

## **Technické požadavky na provedení vodovodního řadu**

### **1.1.1. Všeobecné požadavky**

- Vodovodní potrubí vodovodu se nesmí propojovat s potrubím užitkové vody a provozní vody a ani s potrubím z jiného zdroje, který by mohl ohrozit jakost vody a provoz vodovodního systému.
- Maximální přetlak v nejnižších místech vodovodní sítě každého tlakového pásma nesmí převyšovat hodnotu 0,6 MPa. V odůvodněných případech se může zvýšit na 0,7 MPa.
- Při zástavbě do dvou nadzemních podlaží hydrodynamický přetlak v rozvodné síti musí být v místě napojení vodovodní přípojky nejméně 0,15 MPa. Při zástavbě nad dvě nadzemní podlaží pak nejméně 0,25 MPa.
- Vodotěsnost vodovodního potrubí se prokazuje tlakovou zkouškou podle normových hodnot (ČSN 75 5911 nebo ČSN EN 805).

### **1.1.2. Směrové a výškové vedení vodovodního řadu**

- Trasa vodovodního řadu bude vedena tak, aby byl zajištěn další rozvoj území, a přednostně bude navrhována jako zokruhovaná.
- Trasa vodovodního řadu bude přednostně navrhována po veřejných prostranstvích ve vlastnictví města Říčany. V případě nutnosti uložit vodovodní řad do pozemku ve vlastnictví jiného subjektu, musí být vztahy mezi vlastníkem pozemku a vlastníkem vodovodního řadu upraveny smlouvou o věcném břemeni s přesnou specifikací ochranného pásma a manipulačního prostoru (viz kap. 7). Smlouva o smlouvě budoucí o zřízení věcného břemene a nájmu části pozemku pro výstavbu se uzavírá k povolení stavby.
- Trasa a poloha vodovodního řadu bude v souladu s ČSN 75 5401 a ČSN 73 6005 a dále bude dodržovat ochranná pásma vodovodních řadů dle zákona č. 274/2001 Sb. (viz kap. 7) a další platné vyhlášky municipality.
- Vodovodní řady a objekty na vodovodní síti budou navrhovány tak, aby bylo možné použít mechanizaci jak při opravě poruch, tak i dodatečných výkopových pracích (odbočky, přípojky, osazování měřidel, obnovy vnitřních vystýlek, apod.). Manipulační prostor bude řešen individuálně dle stavby a potřeb provozovatele.
- Krytí vodovodu bude v souladu s ČSN 75 5401 a ČSN 73 6005, avšak min. 1,2 m
- Vodovodní potrubí do DN 200 se navrhuje v podélném sklonu nejméně 3‰, od DN 250 do DN 500 ve sklonu nejméně 1‰ a potrubí DN 600 a větším ve sklonu nejméně 0,5‰.

### **1.1.3. Dimenze a materiál**

- Vodovodní řady jsou navrhovány v dimenzi DN 80 a větší. Návrh dimenze musí být doložen hydrotechnickým výpočtem. Ve výjimečných a odůvodněných případech pro krátké nezokruhované větve s omezeným počtem připojených nemovitostí a bez požadavku na požární zabezpečení je možno navrhovat vodovodní řady i v dimenzi DN 50.
- Materiálem pro vodovodní potrubí (vodovodní řady i přípojky) je polyetylén (PE) SDR 11 PN 16 a tvárná litina s ochrannou výstelkou. Pro bezvýkopové technologie musí být použito PE potrubí s vhodnou vnější ochrannou mechanickou vrstvou.
- Uvedené materiály je nutné použít i v případě, jedná-li se o opravu či přeložku kratších úseků vodovodního potrubí z jiného materiálu.
- Materiály pro vodovodní řady:
  - **Tvárná litina**



Spoje trub se používají přednostně hrdlové, náhradou za betonové kotevní bloky, hrdlové spoje zámkové zajišťované ozuby, zajišťovací přírubou nebo tahovou spojkou. U přechodů na armatury se používají spoje přírubové, preferují se příruby otočné a těsnění s kovovou výztuhou. Vnitřní ochrana stěn trub se navrhuje polyuretanová, cementová nebo epoxidová. V lokalitách se zemním prostředím vyvolávajícím povrchovou korozi potrubí se navrhuje speciální vnější ochrana. V rámci jedné lokality (stavby) se preferuje dodávka trub (tvarovek) od jednoho výrobce.

#### ➤ **Polyetylén („PE“)**

Při spojování potrubí PE bude v maximální možné míře používáno svařování, a to buď **svařování natupo** nebo pomocí elektrotvarovek. Svařování potrubí může provádět pouze osoba s příslušnou kvalifikací. Přechody na armatury, litinové tvarovky se řeší přechodem na přírubu, event. u šoupát s použitím vevařovacího šoupátka.

Tvarovky se používají v materiálu PE ve stejné pevnostní skupině jako materiál potrubí a spojené elektroobjímkou nebo spojené s potrubím natupo.

U spojů potrubí v chráničkách, podchodů pod dráhou, pozemních komunikací se preferuje technologie svařování elektrotvarovkami.

Barevné provedení použitého materiálu – černé s modrými podélnými pruhy, příp. celé modré.

#### **1.1.4. Armatury a spojovací materiál**

- Přírubové T kusy jsou používány na potrubí PE, pokud na ně přímo navazují dvě nebo tři šoupátka.
- Jako uzávěry na přípojkách jsou používána výhradně šoupátka. Použití kulových ventilů jako uzávěra se zákopovou soupravou je nepřijatelné.
- Na vodovodním potrubí se používají oblouky s min. poloměrem 1,5 x D. Na potrubí PE je přípustné použít kolena do 45°. Ostrá kolena 90° je možno použít jen výjimečně v technicky odůvodněných případech.
- V případě nebezpečí koroze způsobené bludnými proudy nebo vlivem elektromagnetického pole je třeba použít katodovou ochranu potrubí a armatur, pokud jako materiál nebude použito (PE) SDR 11 PN 16 a tvárná litina s vnitřní výstelkou a vnější ochranou proti výše uvedeným vlivům.
- Označení armatur musí být v souladu s ČSN 75 5025 Orientační tabulky rozvodné vodovodní sítě.

#### **Šoupata**

Požadované provozně – technické parametry:

- Šoupata musí být měkce těsnící klínová s nezúženým průchodem.
- Materiálem těla, víka a klínu musí být tvárná litina GGG-50 (GGG-40).
- Klín – měkce těsnící vedený celovulkanizovaný uvnitř i vně.
- Vnější a vnitřní povrchová úprava – těžká protikorozní ochrana epoxidovým práškem dle sdružení kvality GSK.
- Tělo a víko musí být spojeno šrouby, šrouby nesmí být vystaveny přímému kontaktu se zeminou nebo vodou, standardní materiál šroubů je nerez ocel.
- Vřeteno šoupátka musí být v provedení nerez ocel s válcovaným závitem, uzavření armatury vždy otáčením vřetene doprava, dvojitě těsnění vřetene.
- Stavební délka F4 nebo F5.
- Šoupata od dimenze DN 300 musí splňovat normu na krouticí moment.
- Šoupátka se navrhuje do profilu DN 300 se zemní teleskopickou soupravou, event. v armaturních šachtách dle situace.

#### **Uzavírací klapky**

- Navrhují se od DN 300 včetně, ruční s převodovkou, popřípadě s el. pohonem.
- Konstrukce klapky – přírubová s excentricky 2x uloženým talířem.
- Materiál tělesa a disku - tvárná litina.
- Povrchová úprava – vně i uvnitř epoxidovým práškem dle GSK.

#### **Pozn.**

Typ uzávěru od dimenze DN 400, konstrukční řešení, způsob ovládání je nezbytné projednat s provozovatelem.

#### **Hydranty**



**Podzemní hydranty**

- Podzemní hydranty se na vodovodní síti navrhují zejména z provozních důvodů (odvzdušnění, odkalení řadu, vypouštění řadu, odběr vzorků vody, proplachy, měření technických parametrů sítě), ne z důvodu zásobení požární vodou. Účel navrhovaných hydrantů musí být v projektové dokumentaci přesně stanoven.
- Podzemní hydranty se osazují přes uzávěr – šoupě, na odbočku vysazenou do boku, svisle dolů nebo nahoru, dle své funkce a prostorových možností.
- Požadované provozně – technické parametry:
  1. Podzemní hydranty umístěné v extravilánu, zelených pruzích:
    - Materiál tělesa hydrantu – šedá litina, tvárná litina.
    - Antikorozní úprava – vně i uvnitř práškovým epoxidem.
    - Automatické odvodnění po úplném uzavření.
  2. Podzemní hydranty umístěné v intravilánu, ve zpevněných plochách (náměstí, pěší zóny, komunikace, chodníky atd.):
    - Materiál tělesa hydrantu – tvárná litina,
    - Vnější a vnitřní povrchová úprava – těžká protikorozní ochrana epoxidovým práškem dle GSK.
    - Mechanické součásti v provedení nerez, celovulkanizovaný těsnící píst.
    - Automatické odvodnění hydrantu po úplném uzavření.
    - Možnost výměny těsnícího pístu bez výkopu.
    - Tlaková třída min. PN 16.

**Nadzemní hydranty**

- Nadzemní hydranty se navrhují pouze pro požární potřebu v souladu se schváleným požárním řádem municipality.
- Jejich kapacitu je nutno ověřit výpočtem, případně i měřením. Na základě kapacity vodovodní sítě a požadavku požární ochrany je dle platné legislativy a technických norem navržena dimenze hydrantu.
- Pro všechny požární hydranty se vyžaduje evropská certifikace – značka CE.
- Používají se nadzemní hydranty odjezdové se zvoleným místem lomu, a to mezi podzemní a nadzemní částí, a dále se zajistitelným víčkem s jednotným se systémem provozovatele.  
Provozně technické parametry:
  - Materiál tělesa hydrantu – litina nebo nerez.
  - Vnější a vnitřní povrchová úprava – těžká protikorozní ochrana epoxidovým práškem dle GSK.
  - Mechanické součásti v provedení nerez, celovulkanizovaný těsnící píst.
  - Automatické odvodnění hydrantu po úplném uzavření.
  - Možnost výměny těsnícího pístu bez výkopu.
  - Tlaková třída min. PN 16.
- Nadzemní hydranty se osazují přes uzávěr – šoupě.

**Výtokové stojany**

Nenavrhují se, stávající se postupně ruší.

**Automatické vzdušníky**

Navrhují se na přívodních a zásobních řadech. Jejich funkce má zaručovat automatické odvádění vzduchu při plnění potrubí, trvalé odvzdušňování při provozu řadu a přívod vzduchu pro eliminaci vzniku podtlaku při prázdnění řadu. Umístění a typ těchto armatur je nutné konzultovat s provozovatelem.

**Regulační armatury**

Používají se k regulaci tlaku ve vodovodní síti, a to ke snížení maximálního hydrostatického tlaku v gravitačně zásobované síti a ke snížení hydrodynamického tlaku na přípustnou hodnotu v závislosti na odběru vody v síti zásobované čerpáním. Dále mají za úkol udržet konstantní tlak při měnícím se vstupním tlaku, průtoku apod.

Navrhují se dle požadavků provozovatele.

***Příslušenství armatur*****Zemní soupravy**



Pro ovládání podzemních armatur se používají zemní soupravy teleskopické v závislosti na hloubce uložení potrubí.

Požadované provozně – technické parametry:

- Zemní soupravy teleskopické s možností použití jak podkladové desky, tak plovoucího poklopu, s plastovou posuvnou chráničkou, ovládací tyče s povrchovou antikorozi úpravou (pozink nebo nerez) a spojovacími prvky (čepy) v provedení nerez nebo jinou antikorozi úpravou.
- Zemní souprava musí být po montáži pevně spojená s ovládanou armaturou, toto spojení však musí umožnit i případnou jednoduchou demontáž.
- Unášecí čtyřhran zemní soupravy v provedení z tvárné litiny.
- Pro zákopové soupravy nesmí být použity poklopy s velikostí víčka menší než 13 cm.

### **Poklopy**

- Na ochranu ovládacích konců zemních souprav šoupat, automatických vzdušníků, hydrantů se používají šoupátkové poklopy, hydrantové poklopy z tvárné litiny, šedé litiny, plastů (s možností trasování), v konstrukci dle dopravní třídy zatížení. Poklop může být rovněž v provedení jako „plovoucí“.
- Poklop musí být stabilně osazen na distanční podložce, prefabrikátu, výškově přizpůsoben okolnímu terénu, zpevněné ploše, je-li to možné, terén směrem od poklopu se vyspádňuje.
- V případě umístění poklopu v nezpevněném terénu se používá dlažba kamennými kostkami uloženými v betonovém loži.
- V extravilánu a v případě nedokončených terénních úprav v intravilánu se poklopy vyvedou 0,3 m nad úroveň stávajícího terénu a ochrání betonovou skruží a podle místních podmínek se označí tabulkou umístěnou na viditelném místě. V zastavěném území na zdi budov nebo na části plotu, v nezastavěném území na sloupku s bílými a modrými pruhy v souladu s ČSN 75 5025 Orientační tabulky rozvodné vodovodní sítě.
- V nezpevněných terénech se nedoporučuje používat plovoucí poklopy. Poklopy musí být označeny symbolem VODA (VODOVOD, HYDRANT).

### **Tvarovky**

- U potrubí z PE lze použít tvarovky z tvárné litiny, elektrotvarovky, tvarovky se svarem natupo, případně s mechanickým spojením. Tvarovky z PVC se nesmí používat.
- Tvarovky k potrubí z tvárné litiny budou použity také z tvárné litiny s cementovou, polyuretanovou nebo epoxidovou výstelkou. Výstelka armatur musí být shodná s druhem výstelky v připojovaném potrubí.

### **Spojovací materiál, těsnění**

- Spojování přírubových armatur, tvarovek a potrubí lze jen šrouby a maticemi z nekorodujícího materiálu (galvanicky pozinkované, event. nerezové). Při použití nerezových šroubů je nutné použití matice s úpravou proti zadírání. Pod hlavu šroubu a pod matici je nutno vždy dát podložku, jako ochranu proti poškození ochranného epoxidového povrchu.
- Počty a velikosti šroubů přírubových spojů musí být vždy v souladu s jednotlivými dimenzemi a tlakovými pásmy spojovaného potrubí.
- Pro přírubový spoj lze použít standardní pryžové těsnění, event. ploché těsnění s tvarově stálou ocelovou vložkou.

#### **1.1.5. Ukládání vodovodního potrubí**

Pro výkop a způsob uložení potrubí platí požadavky výrobce a určuje je projekt v závislosti na místních podmínkách. Na obsypové a podsypové materiály, šterky, písky, musí být doloženy příslušné atesty.

#### **Výkop**

- Minimální výška krytí potrubí je 1,2 m.
- Minimální šířka rýhy je dána požadavkem zajistit min. 15 cm mezi vnějším lícem potrubí a stěnou výkopu pro provedení kvalitního obsypu.

#### **Pokládka a zásyp**

- Pokládka potrubí se provádí v otevřeném výkopu (pažený výkop) či bezvýkopovou technologií.
- Pro lože a zásyp se používá těžký písek.



- Lože pro uložení potrubí bude tloušťky 10 cm. Lože je nutno urovnat do předepsané nivelety. Hutnění je nutné.
- Obsyp potrubí se provádí do úrovně vrchu potrubí s hutněním.
- Zásyp potrubí se provádí 30 cm nad vrch potrubí s hutnění. Na této vrstvě bude uložena výstražná folie v bílé nebo modré barvě.
- Při vhodné zemině (písčité a hlinitopísčité materiály) je možno po dohodě se zástupcem provozovatele nahradit písek výkopkem. V tom případě bude použito potrubí s vnější ochrannou vrstvou.
- Z hlediska dozorování stavby je pro správné uložení potrubí rozhodující kontrola urovnání lože a tloušťky podsypu, šířka a správné provedení obsypu a tloušťky pískového zásypu před uložení folie.

#### 1.1.6. *Ostatní podmínky pro stavbu*

- Během výstavby vodovodu musí být přístupny všechny armatury na novém i stávajícím vodovodu tak, aby nebyla nijak omezena plynulost dodávky pitné vody. V místě, kde hrozí poškození, musí být zařízení na vodovodu chráněna vhodným způsobem, např. skružemi kolem obnažených hydrantů a vřeten šoupátek apod.
- Při přepravě, skladování, manipulaci a montáži potrubí, tvarovek a armatur musí být dodrženy podmínky výrobců a chráněny před vniknutím nečistot a okolními vlivy.
- Odvodnění hydrantů musí být chráněno geotextílií, aby byla zaručena jeho funkčnost.
- Potrubí musí být pro identifikaci polohy opatřeno měděným vodičem o průřezu 4 mm<sup>2</sup>. Vodič se pokládá do výkopu souběžně s potrubím na vrchol potrubí do obsypu. Vodič bude vyvedený pod poklopy armatur na vodovodním řadu (uzávěry a hydranty), event. do šachet. Jeho případné spojení nebo rozbočení musí být provedeno vodivým spojem (svorkami, lisováním nebo pájením) a spoj musí být opatřen vodotěsnou izolací. Vzdálenost mezi vývody vodičů může být max. 500 m.
- Ve složitých podmínkách (větší profily, velké namáhání atd.) je požadováno statické posouzení pevnosti potrubí.
- Pro zachycení kinetické a tlakové síly proudící vody v potrubí se použijí bloky či zámky. Bloky se použijí, kdy není možné či vhodné osadit zámky na potrubí. Platí TNV 75 5410 Bloky vodovodních potrubí.
- Přepojení nového potrubí na stávající síť, napojení nových nebo přepojení stávajících přípojek provádí na základě objednávky provozovatel. Totéž platí i pro manipulace s armaturami na síti a odběry vody pro účely proplachů, tlakových zkoušek atd.
- Zástupce provozovatele musí být vždy přizván ke kontrole potrubí před provedením záhozu.
- Pro nové, opravené či přeložené vodovodní řady bude provedeno geodetické zaměření skutečného provedení, které bude v jednom vyhotovení předáno provozovateli, a účelně bude doplněno o další podklady dle požadavku provozovatele, např. dokumentace skutečného provedení, opravené kladečské schéma. Požadavky na geodetické zaměření jsou uvedeny v kapitole 9.
- Ke kolaudaci v dokladové části budou doloženy výsledky tlakové zkoušky vodovodního potrubí, protokol o proplachu a dezinfekci vodovodního potrubí, chemického a bakteriologického rozboru provedeného akreditovanou laboratoří, prohlášení o shodě použitých materiálů, certifikáty použitých materiálů, atesty materiálů pro styk s pitnou vodou, prohlášení dodavatele o čistotě potrubí, protokol o funkčnosti identifikačního vodiče, protokol o funkčnosti hydrantů, revizi hydrantů určených pro požární účely vč. situace se zákresem těchto hydrantů, zápis provozovatele o kontrole potrubí před záhozem. **Veškeré zkoušky budou provedeny za účasti zástupce provozovatele.**
- Svařování PE potrubí na staveništi v temperovaných stanech při teplotách pod +5°C je možné jen výjimečně v provozně odůvodněných případech a za přítomnosti dozoru provozovatele.

#### 1.1.7. *Rušení potrubí*

Při opravách a rekonstrukcích bude původní vodovodní řad po zprovoznění nového řadu zrušen. Je požadováno:

- Způsob vyřazení z funkce a likvidace původního řadu musí být součástí projektu.
- Odstranění potrubí
  - Vytěžení trubního materiálu.
  - Ponechání potrubí v zemi, přičemž je vyžadováno vodotěsné zaslepení obnažených konců stávajícího potrubí u profilů do DN 300, u profilů nad DN 300 včetně bude potrubí zaplněno



vhodným způsobem, např. popílkocementovou směsí. Materiály pro zaplnění musí být nestlačitelné a musí mít atesty pro použití do podzemí – pro danou konkrétní směs – a souhlasné stanovisko provozovatele.

- Veškeré objekty budou rozebrány do úrovně 1 m pod upravený terén.
- Odstranění všech povrchových znaků původního potrubí (poklopy, orientační tabulky, zákopové soupavy, ovládací tyče atd.).

#### **1.1.8. Hygienické zásady při výstavbě vodovodů**

- Při všech činnostech, kdy dochází, nebo může dojít ke styku s vodou, jsou pracovníci zhotovitele povinni striktně dodržovat obecné zásady provozní a osobní hygieny.
- Pracovníci musí iniciativně přijímat taková opatření, aby v rámci své pracovní činnosti zamezili možnosti vzniku a šíření infekčních chorob i jakémukoliv jinému negativnímu ovlivnění jakosti vody.
- Stavby vodovodů pro zásobování pitnou vodou musí být zabezpečeny proti neoprávněným zásahům.
- Pokud se staví či opravuje potrubí, které je otevřené a je nezbytné přerušit práci, je vždy nutné po dobu přerušování práce potrubí znovu dočasně zakrýt nebo uzavřít. V žádném případě ho nelze nechat otevřené.
- Po ukončení práce je nutné před opětovným uzavřením potrubí znečištěné části potrubí nejprve mechanicky dokonale vyčistit (nejlépe hadry z materiálů na jedno použití) a následně desinfikovat oplachem 5% roztokem chlornanu sodného nebo 1-3% roztokem peroxidu vodíku. Desinfekční roztok se pak opláchne čistou vodou.
- Při výstavbě nových úseků potrubí musí být provedena desinfekce každého nového úseku aplikací roztoku chlornanu sodného přímo do potrubí tak, aby koncentrace volného chlóru byla 1-30 mg/l. Po napuštění potrubí se roztok nechá alespoň 2 h působit. Potrubí se potom znovu vypustí a propláchne čistou vodou. Proplach se provádí 2-3 násobkem objemu části řadu, s přihlédnutím k místním podmínkám, případně až do doby, než vytéká voda vizuálně čirá a bezbarvá (kontrola v čisté skleněné nádobce průhledem proti světlu, popřípadě terénní měření zákalu – max. hodnota 5 NTU a železa – max. hodnota 0,2 mg/l).
- Před uvedením do provozu je třeba provést kontrolní rozbor v rozsahu minimálně kráceného rozboru dle vyhlášky Mzdr. č. 252/2004 Sb., v platném znění, rozšířeného případně o další ukazatele, které by mohly být stavbou ovlivněny a vyčkat na potvrzení nezávadnosti vody. V případě nevyhovující kvality se provedou úměrná nápravná opatření a stanovení nevyhovujících ukazatelů se opakuje. Odběr vzorku musí být proveden do 24 hodin po ukončení proplachu potrubí. Doba mezi odběrem vzorku a uvedením úseku vodovodní sítě do provozu nesmí být delší než 15 dní. V opačném případě je nezbytné zajistit novou kontrolu kvality vody.
- Velkou pozornost je třeba věnovat připojování nových vodovodních přípojek. Na vodovodní systém mohou být nové přípojky připojeny pouze po provedené desinfekci. Při desinfekci přípojek se postupuje obdobně jako u vodovodních řadů. Vodovodní přípojka i vnitřní rozvody musí být řádně desinfikovány, a to aplikací desinfekčního přípravku Savo, nebo chlornanu sodného v množství min 20-50 ml na každých 10 l vnitřního objemu přípojky. Savo se aplikuje přímo do přípojky na vhodném místě před jejím napuštěním. Po napuštění vody musí být doba kontaktu s desinfekčním činidlem min. 2 hodiny.

#### **1.1.9. Požární vodovod**

Vodovodní řad pro zásobování požární vodou musí splňovat požadavky ČSN 73 0873 Požární bezpečnost staveb – Zásobování požární vodou.

Zařízení pro zásobování požární vodou se může navrhovat společně se zařízením pitné nebo užitkové vody, popř. jako samostatný soubor objektů a zařízení.

#### **Hlavní zásady návrhu**

- Vodovodní řady jsou navrhovány v dimenzi min. DN 80 a větší (dle ČSN 73 0873).
- Pro zásobování vodou se musí zabezpečit zdroje požární vody, které jsou schopny trvale zajišťovat požární vody v předepsaném množství po dobu alespoň 30 minut.
- Jako vnější odběrní místa pro zásobení vodou k hašení se mají navrhovat zejména nadzemní hydranty.

Pozn.:



*Dle ČSN 75 5402 se za hydranty, které přednostně slouží pro požární účely (tj. v nadzemním provedení), považují takové, které nejsou od objektu nebo mezi sebou vzdálené více, než je podle ČSN 73 0873 stanoveno pro výtokové stojany.*

- Nadzemní (podzemní) hydranty, požární výtokové stojany a plnicí místa se doporučuje osazovat na okružovou vodovodní síť. Pokud uvedená odběrná místa nejsou z provozních důvodů trvale zavodněna, nemají být od zavodňovaného přívodního potrubí vzdálena více než 20 m.
- Nadzemní (podzemní) hydranty se osazují na vodovodním potrubí, jehož nejmenší jmenovitou světlost DN, doporučený odběr pro výpočet potrubní sítě a nejmenší odběr z hydrantu po připojení mobilní požární techniky stanoví ČSN 73 0873. U nejnepříznivěji položeného nadzemního (podzemního) hydrantu musí být zajištěn statický (zásobovací) přetlak 0,2 MPa.
- Nejmenší odběr z požárního výtokového stojanu musí být 35 l/s, u plnicího místa nejméně 60 l/s. Umístění požárních výtokových stojanů a plnicích míst je možné po dohodě se správcem vodovodu.
- Jmenovitá světlost potrubí DN, které napájí vnější odběrná místa, nesmí být menší než jmenovitá světlost těchto zařízení.

## **Objekty na vodovodní síti**

### **1.1.10. Chráničky**

- Materiálem chráničky může být sklolaminát, ocel, PVC, PE (u řízených protlaků).
- V chrániče musí být potrubí uloženo na distančních sponách. Výška palce musí zamezit sunutí části potrubí po stěnách chráničky a musí zabezpečit co nejlepší vystředění potrubí v chrániče.
- Konce chrániček budou utěsněny speciálními manžetami nebo PUR pěnou.
- U zvláště důležitých vodovodních řadů bude navržen kontrolní vývod z chráničky do hydrantového poklopu pro možnou identifikaci úniku vody do prostoru chráničky.

### **1.1.11. Armaturní šachty**

Navrhují se tam, kde jsou na vodovodním potrubí umístěna zařízení nevhodná pro uložení do země, nebo v případě nutnosti umístit do extrémně exponovaných míst významný uzel na síti.

- Šachty budou přednostně situovány mimo komunikace a zpevněné plochy.
- Šachty musí být provedeny jako vodotěsné a dále musí být provedeny tak, aby armatury v nich umístěné byly dostatečně chráněny před mrazem.
- Šachty budou budovány s gravitačním odvodněním. Při odvodnění do jednotné nebo splaškové kanalizace je na odpadu navržena zápachová uzávěrka a zpětná klapka. Při odvodnění do dešťové kanalizace bude na odpadu navržena zpětná klapka a při odvodnění na terén bude vhodným způsobem zabráněno vnikání živočichů do šachty. Pokud gravitační odvodnění není možné a jsou pro to vhodné podmínky, bude navržen trativod.
- Pokud bude jediným možným způsobem odvodnění čerpáním, bude čerpací jímka dostatečně velká a hluboká, aby spínací hladina byla pode dnem šachty. Dno šachty bude k odvodňovací jíince vypsádováno.
- Šachtu bez odvodnění je možno budovat jen ve výjimečných a skutečně odůvodněných případech.
- Pokud to je možné, bude každá šachta vybavena dvěma větracími komínky v protilehlých rozích. Mimo vozovky a zpevněné plochy je možno použít poklop s větrací hlavicí. Jedno odvětrání bude vedeno ode dna.
- Rozměry armaturních šachet jsou dány uspořádáním tvarovek, armatur a potřeb přístupu obsluhy a manipulace. Min. průchozí výška je 1,8 m, boční vzdálenosti jsou min. 0,3 m od vnějšího líce potrubí a vnitřního líce stěny, manipulační prostor je min. 0,5 m. Přírubový nebo hrdlový spoj musí být min. 0,15 m od líce stěny. Počet vstupů se volí tak, aby byla v maximální míře usnadněna manipulace v šachtě.
- Vstupní otvory se osazují poklopem z litiny min. 0,6 x 0,6 m u čtvercového, 0,6 m u kruhového, a s betonovou opěrou poklopu. Poklopy šachet musí být uzamykatelné.
- Poklopy šachet umístěných v zastavěném území mimo vozovky, chodníky a zpevněné plochy mají být vyvýšeny nad okolním terénem nejméně o 0,1 m a v nezastavěném území nejméně o 0,5 m. Vyvýšený vstup se obetonuje, popř. opatří betonovou skruží.
- Šachta musí být vybavena stupadlovým žebříkem z litiny či oceli opatřeným plastovým opláštěním s protiskluzovou úpravou a nerezovým jádrem. Možné je i použití příčkového žebříku z kompozitu nebo nerez.



- Šachty musí být označeny v souladu s ČSN 75 5025 Orientační tabulky rozvodné vodovodní sítě. V nezastavěném území se šachty označí dle místních podmínek, nejlépe s umístěním skruže a slupku s bílými a modrými pruhy.

#### **1.1.12. Vodojemy a čerpací stanice**

Technické řešení těchto objektů musí být vzhledem ke specifickým vlastnostem individuálně řešeno a projednáno s provozovatelem.

#### **1.1.13. Automatická tlaková stanice**

1. **Stavební část ATS** – umístěné v nadzemním nebo v podzemním objektu

- Zajištění dodržení podmínek – Technické standardy – Armатурní šachty.
- Záruka vodotěsnosti.
- Zajištění proti zámrazu (možnost vytápění).
- Zajištění odvětrání s komínovým efektem.
- Zajištění bezprašného prostředí.
- Zajištění dostatečného manipulačního prostoru s ohledem na vybavení technologie a vystrojení elektro.
- Zajištění proti vniknutí nežádoucích osob – možnost uzamčení vstupu.
- Zajištění odvodnění podzemních objektů, nebo vybavení čerpadlem s plovákem umístěným v dostatečné sací jínce pod úroveň samotného dna objektu.
- Umístění vstupních poklopů (u podzemních objektů) s možností otevírání při použití standardních prostředků a fyzické síly jednoho pracovníka mimo komunikace (silnice, chodníky atd.) do tzv. zeleného pásu.
- Zajištění poklopů (u podzemních objektů) osazením ve vhodné výšce k okolnímu terénu s ohledem na zamezení zatékání dešťových vod.

#### **2. Technologie ATS**

- Trubní rozvody, armatury – budou v souladu s těmito Technickými standardy.
- Sací a výtlačné potrubí ATS (předlohy) – provedení nerez.
- Čerpací technika - nutný atest na pitnou vodu (vyhl. č. 409/2005 Sb.).
- ATS – nutná kompatibilita v bezobslužném provedení.
- Výroba čerpadel – řezání a svařování jednotlivých komponentů laserovou technologií (nižší narušení stability materiálu – záruka vyšší životnosti).
- Výrobce a dodavatel technologie ATS - nutná certifikace ISO 9 001, 14 000 a 18 000 a souhlasné stanovisko provozovatele.
- Vybavení ATS - 2 ks samostatných čerpadel s nezávislým řídicím systémem (100% záloha, souběžný provoz – pokrytí odběrných špiček, spínání v kaskádě při dosažení zapínacího tlaku dalšího čerpadla).
- Trubní rozvody – zajištění přímého propoje sání a výtlačky ATS dostatečné DN přes zpětnou klapku a uzavírací armaturu, (nouzové zásobování spotřebiště při výpadku ATS).
- Osazení průtokového měřidla s možností impulsního a analogového výstupu na výtlačném potrubí ATS.
- Zajištění 100% komunikace řídicího systému ATS s ASŘ technologií provozovatele.
- Zajištění přenosů dat (TELEMETRIE) na centrální dispečink provozovatele jako budoucího provozovatele.
- Elektrické připojení čerpadel ATS, rozvaděče, FM, vstupy a výstupy všech signálů pro SRTP – nutné provedení v souladu s Technickými standardy – kap. 10 Telemetrie, systémy řízení technologických procesů (SRTP) a MaR (měření a regulace).
- Řešení problematiky stavebních částí a vybavení technologie ATS je vždy nutné projednat s provozovatelem.

#### **Technické požadavky na provedení vodovodních přípojek**

- Podmínky pro připojení na veřejný vodovod a odběrné množství pitné vody musí být projednány s provozovatelem, stejně tak projekt přípojky a umístění vodoměru.
- Vodovodní přípojky je možné povolovat a zřizovat pouze na zkolaudované vodovodní řady.



V případě provádění vodovodních přípojek zřízovaných v rámci výstavby vodovodního řadu budou přípojky ponechány v zemi, ukončeny zátkou a místo ukončení přípojky bude řádně vyznačeno (např. drát od zátky vytažený na povrch a připevněný k signalizačnímu prvku).

- Pro každou připojovanou nemovitost se zásadně navrhuje samostatná vodovodní přípojka. Navrhovaná přípojka musí být co nejkratší a vedena pokud možno kolmo na připojovaný objekt bez zbytečných lomů trasy.
- Požadavky na materiál přípojky jsou shodné s požadavky na materiál vodovodního řadu.
- Potrubí vodovodní přípojky musí být ve sklonu min. 3 ‰, pokud možno ve vzestupném směru k vnitřnímu vodovodu.
- Maximální délka přípojky pro osazení vodoměru pro osazení do stavby nebo do objektu je 20 m od navrtávacího pasu po vodoměrnou sestavu. V případě přípojky delší než 20 m je nutné umístit vodoměr do vodoměrné šachty.
- Trasa a výškové uložení přípojky musí být v souladu s normou ČSN 75 5411 Vodovodní přípojky a ČSN 73 6005 Prostorové uspořádání sítí technického vybavení. Při křížení přípojky se stokou nebo potrubím dopravujícím škodlivé látky musí být vodovodní přípojka uložena nad nimi. Pokud toto vedení není možné, musí být navržena opatření zabráňující znečištění vody při poruchách a opravách přípojky nebo křížovaného potrubí.
- Vodovodní přípojka nesmí být propojena s potrubím jiného zdroje vody.
- Ochranné pásmo vodovodní přípojky je 1,5 m od vnějšího líce stěny potrubí na obě strany. Ochranné pásmo nesmí být zastavěné a musí být přístupné pro případné opravy (viz kap. 7).
- Vodovodní přípojka musí být uložena v nezámrazné hloubce dle ČSN 75 5401. Minimální dovolené krytí potrubí činí 1,2 m.
- Vodovodní přípojka musí být navržena od vodovodního řadu po uzávěr před vodoměrem z jednoho druhu materiálu a v jedné jmenovité světlosti (profilu), přičemž minimální profil přípojky se navrhuje 1" (PE D 32 mm).
- U přípojek je požadován signalizační vodič pro vytyčení polohy stejně jako u vodovodních řadů.
- Přípojky budou prováděny z jednoho kusu potrubí, pokud je to technicky možné. V ostatních případech je spojení nutné řešit s provozovatelem.
- Prostupy potrubí přípojky stěnami nebo základy budovy se zabezpečují tak, aby při stavbě nebo opravě přípojky nebyla narušena izolace obvodové konstrukce budovy, a to uložení potrubí přípojky do chráničky a její utěsnění pro zajištění vodotěsnosti a plynotěsnosti. Vodovodní přípojky nesmí být použity jako prostředek k uzemnění elektrických instalací.
- Poslední přípojka, resp. odbočení pro přípojku na koncové větvi vodovodního řadu musí být provedeno ve vzdálenosti min. 1,5 m od koncového hydrantu nebo odkalovače.
- Při rekonstrukci a opravě přípojky je nutno využívat trasy stávající přípojky. V případech, kdy to není možné, budou veškeré objekty rozebrány do úrovně 1 m pod upravený terén. Zbývající části objektů a veškerá potrubí budou zaplněna či zafoukána betonovou nebo cementopopílkovou směsí či šterkopísky pro zaplnění šachet a u původní přípojky bude zrušeno napojení na vodovodní řad, a to na náklady investora.

#### 1.1.14. Napojení přípojek

- Vodovodní přípojky se na vodovodní řad napojují buď pomocí tvarovky s odbočkou nebo pomocí navrtávacího pasu. Odbočka a navrtávka je součástí vodovodního řadu včetně uzávěru na přípojce.
  - **Navrtávací pas** – profil navrtávacího pasu musí být shodný s profilem přípojky, typ navrtávacího pasu musí odpovídat materiálu vodovodního řadu (pas pro plastová nebo kovová potrubí), uzávěrem je šoupátko, navrtávka se provádí z boku či shora potrubí vodovodního řadu.
  - **Tvarovka s odbočkou** – osazení tvarovky s odbočkou na veřejný řad a šoupěte na odbočku – profil odbočky musí být shodný s profilem přípojky, materiál tvarovky s odbočkou musí splňovat požadavky uvedené v kapitole 5.1.4., odstavec „Tvarovky“.
- Vodovodní přípojka musí mít v místě napojení na potrubí vodovodu uzavírací armaturu šoupátového provedení.
- Montážní práce související s napojením vodovodní přípojky na vodovodní řad je oprávněn provádět pouze provozovatel.



**1.1.15. Ukládání potrubí vodovodní přípojky**

Pro výkop a způsob uložení potrubí platí požadavky výrobce a určuje je projekt v závislosti na místních podmínkách. Na obsypové a podsypové materiály, šterky, písky, musí být doloženy příslušné atesty.

**Výkop**

- Minimální krytí potrubí je 1,2 m.
- Minimální šířka rýhy je dána požadavkem zajistit min. 15 cm mezi vnějším lícem potrubí a stěnou výkopu pro provedení kvalitního obsypu.
- V místě připojení na vodovod bude obnaženo vodovodní potrubí v šířce 0,8 - 1,3 m, a to 0,3 m za potrubí, 0,3 m pod potrubí a 1,2 m ve směru vodovodní přípojky.

**Pokládka a zásyp**

- Pokládka potrubí se provádí v otevřeném výkopu (pažený výkop) či bezvýkopovou technologií.
- Pro lože a zásyp se používá těžký písek.
- Lože pro uložení potrubí bude tloušťky 10 cm. Lože je nutno urovnat do předepsané nivelety. Hutnění je nutné.
- Obsyp potrubí se provádí do úrovně vrchu potrubí s hutněním.
- Zásyp potrubí se provádí 30 cm nad vrch potrubí s hutněním. Na této vrstvě je uložena výstražná folie v bílé nebo modré barvě.
- Při vhodné zemině (písčité a hlinitopísčité) je možno po dohodě se zástupcem provozovatele nahradit písek výkopkem. V tom případě bude použito potrubí s vnější ochrannou vrstvou.
- Z hlediska dozorování stavby je pro správné uložení potrubí rozhodující kontrola urovnání lože a tloušťky podsypu, šířka a správné provedení obsypu a tloušťky pískového zásypu před uložením folie.

**1.1.16. Ostatní podmínky pro stavbu**

- Během výstavby vodovodní přípojky musí být přístupny všechny armatury na stávajícím vodovodu tak, aby nebyla nijak omezena plynulost dodávky pitné vody. V místě, kde hrozí poškození, musí být zařízení na vodovodu chráněna vhodným způsobem, např. skružemi kolem obnažených hydrantů a vřeten šoupátek apod.
- Při přepravě, skladování, manipulaci a montáži potrubí, tvarovek a armatur musí být dodrženy podmínky výrobců a chráněny před vniknutím nečistot a okolními vlivy.
- Potrubí přípojky musí být pro identifikaci polohy opatřeno měděným vodičem o průřezu 4 mm<sup>2</sup>. Vodič se pokládá do výkopu souběžně s potrubím na vrchol potrubí do obsypu. Vodič bude vyvedený pod poklopy uzavíracích armatur na vodovodním řadu, event. do vodoměrných šachet. Jeho případné spojení nebo rozbočení musí být provedeno vodivým spojem (svorkami, lisováním nebo pájením) a spoj musí být opatřen vodotěsnou izolací.
- Ve složitých podmínkách (větší profily, velké namáhání atd.) je požadováno statické posouzení pevnosti potrubí.
- Pro zachycení kinetické a tlakové síly proudící vody v potrubí se použijí bloky či zámky. Bloky se použijí, kdy není možné či vhodné osadit zámky na potrubí. Platí TNV 75 5410 Bloky vodovodních potrubí.
- Přepojení nového potrubí na stávající síť, napojení nových, nebo přepojení stávajících přípojek provádí na základě objednávky provozovatel. Totéž platí i pro manipulace s armaturami na síti a odběry vody pro účely proplachů, tlakových zkoušek atd.
- Zástupce provozovatele musí být vždy přizván ke kontrole potrubí před provedením záhozu.
- Pro nové, opravené či přeložené vodovodní přípojky bude provedeno geodetické zaměření skutečného provedení, které bude předáno provozovateli. Požadavky na geodetické zaměření jsou uvedeny v kapitole 9.
- Ke kolaudaci v dokladové části budou doloženy výsledky tlakové zkoušky vodovodního potrubí, zápis o desinfekci a proplachu vodovodního potrubí, prohlášení o shodě použitých materiálů, certifikáty použitých materiálů, atesty materiálů pro styk s pitnou vodou, protokol o funkčnosti identifikačního vodiče, zápis provozovatele o kontrole potrubí před záhozem. **Veškeré zkoušky budou provedeny za účasti zástupce provozovatele.**
- Svařování PE potrubí na staveništi v temperovaných stanech při teplotách pod +5°C je možné jen výjimečně v provozně odůvodněných případech a za přítomnosti dozoru provozovatele.



## **Měření spotřeby vody, vodoměrné sestavy**

- Spotřeba vody je měřena vodoměrem. Typy vodoměrů a jeho umístění určuje provozovatel.
- Profil vodoměru se navrhuje na základě hydrotechnického výpočtu.
- Pokud je přípojkou možné odebírat i vodu pro protipožární zásah, vodoměr musí vyhovět jak pro běžný provoz, tak pro dodávku požární vody. Variantou je zřídit samostatnou přípojku pro odběr požární vody vybavenou samostatným měřením.
- Vodoměr je možno umístit do vodoměrné šachty či niky uvnitř nemovitosti.
- Vodoměr dodává a osazuje provozovatel až po uvedení vodovodního řadu do trvalého provozu (po kolaudaci stavby). Pro osazení vodoměru je zapotřebí:
  - předepsaná vynechaná délka ve vodoměrné sestavě (v závislosti na velikosti vodoměru – viz dále)
  - pro připojení vodoměru převlečné matice nebo příruby předepsaných světlostí (v závislosti na profilu vodoměru)
- Vodoměr se osazuje ve vodorovné poloze, min. 0,2 m od stěny objektu (šachty nebo budovy), min. 0,2 m a max. 1,2 m nad podlahou. Potrubí ve zdi objektu nebo vodoměrné šachty je třeba pevně fixovat. Vodoměrná sestava se osazuje v objektu na zeď prostřednictvím nerezového držáku. V případě, že bude vodoměrná sestava osazena do niky ve zdi nebo do šachty v podlaze, musí mít nika nebo šachta minimální rozměry, a to větší o 20 cm prostorově na každou stranu od vodoměrné sestavy.
- Napojení vodoměrné sestavy na potrubí přípojky musí být vždy provedeno nerozebíratelným spojem s výjimkou přírubových spojů.

### **Vodoměrné šachty**

- Vodoměrná šachta se zřizuje tehdy, jestliže celková délka přípojky od odbočení z hlavního řadu přesahuje 20 m.
- Vodoměrná šachta se umísťuje max. do 20 m od odbočení z vodovodního řadu, a to co nejbližší. Pokud se zřizuje na pozemku odběratele, umísťuje se za hranici (oplocení) pozemku v maximální vzdálenosti 1 m.
- Vodoměr musí být přístupný a zabezpečený proti zamrznutí.
- Ve vodoměrné šachtě musí být umístěna jen vodoměrná sestava.
- Vodoměrnou šachtu tvoří armaturní prostor a komínový vstup, který je zakončen poklopem. Vodoměrná šachta je vybudována podle požadavku provozovatele. Betonové a zděné šachty musí být vybaveny gravitačním odvodněním.
- Vodoměrná šachta může být tvarově obdelníková, kruhová či oválná, materiálově zděná, betonová či plastová korugovaná.
- Rozměry standardní vodoměrné šachty jsou:
  - Šachta kruhová – 1 200 x 1 600 mm (vnitřní průměr x výška)
  - Šachta oválná nebo obdelníková – 1 200 x 900 x 1 600 mm (délka x šířka x výška)
- Průlezný otvor šachty může být kruhový (průměr 600 mm) nebo čtvercový (600 x 600 mm).
- Šachta musí být vodotěsná a opatřená stupadly.
- Poklop vodoměrné šachty musí být vodotěsný. V případě umístění vodoměrné šachty pod pojízdnou plochou, musí být šachta i poklop navrženy jako pojezdový.
- Napojení vodoměru v šachtě bude provedeno buď protažením potrubí skrze stěnu šachty a vodotěsným utěsněním prostupu, nebo napojením potrubí svařením elektrotvarovkou na výstup z vodoměrné šachty.

### **Uvnitř objektu je možno umístit vodoměr při splnění těchto podmínek:**

- Vodoměr je umístěn bezprostředně za vstupem potrubí do objektu max. do 30 cm od líce obvodové zdi. Prostup stěnou nebo základovou deskou a pasem je vždy opatřen chráničkou.
- Umístění vodoměru umožní jeho pravidelný odečet a bezproblémovou montáž a výměnu. V případě, že bude vodoměrná sestava osazena do niky ve zdi nebo do šachty v podlaze, musí mít nika nebo šachta minimální rozměry, a to větší o 20 cm prostorově na každou stranu od vodoměrné sestavy.
- Vodoměrná sestava musí být umístěna v bezpečné vzdálenosti od elektrických zařízení.
- Jako kontrolní měřidla (monitoring) jsou používány mechanické vodoměry nebo indukční průtokoměry s výstupem pro osazení dataloggeru. Typ měřidla i výrobce určuje provozovatel.



- Po dohodě s provozovatelem je možné navrhnout jiné řešení možnosti odečítání odebraného množství vody, například elektronické snímání měřených dat vodoměru s vyvedením na hranici nemovitosti odběratele či dálkový odečet. Instalaci tohoto nadstandardního zařízení hradí odběratel.

### **Vodoměrná sestava**

na přípojkách světlosti 1" - 2" (závitové spoje) : (ve směru toku vody)

- Nerozebíratelná přechodka z PE potrubí (spojka) se závitem,
- průchozí uzávěr (šoupátkového typu),
- redukce (dle potřeby),
- teleskopická převlečná matice 1" – pro vodoměr  $Q_n=2,5$  m<sup>3</sup>/hod.,
- nebo převlečná matice 5/4" – pro vodoměr  $Q_n=6$  m<sup>3</sup>/hod.,
- vodoměr  $Q_n=2,5$  m<sup>3</sup>/hod. (DN 20, resp. 3/4" stav. délky 165 - 190 mm), pro montáž vynechaná délka 160 - 195 mm,
- nebo vodoměr  $Q_n=6$  m<sup>3</sup>/hod. (DN 25, resp. 1" stav. délky 200 - 260 mm), pro montáž vynechaná délka 195 - 265 mm,
- převlečná matice 1" – pro vodoměr  $Q_n=2,5$  m<sup>3</sup>/hod. nebo převlečná matice 5/4" – pro vodoměr  $Q_n=6$  m<sup>3</sup>/hod.,
- redukce (dle potřeby),
- průchozí uzávěr šoupátkového typu s vypouštěním,
- zpětný ventil nebo klapka,
- přechodka nebo spojka se závitem na materiál vnitřního vodovodu.

Vodoměrná sestava na litinových přípojkách (přírubové spoje) : (ve směru toku vody)

- litinová tvarovka ukončená přírubou vzdálená do stěny šachty min. 30 cm,
- šoupatový uzávěr,
- přírubová redukce (dle potřeby),
- přírubová tvarovka TP délky 5x DN,
- vodoměr šroubový přírubový DN 50 stav. délky 270 mm, pro montáž vynechaná délka 280 mm nebo vodoměr šroubový přírubový DN 80 (příruba s osmi otvory) stav. délky 300 mm, pro montáž vynechaná délka 310 mm,
- přírubová tvarovka TP délky 3x DN,
- redukce (dle potřeby),
- šoupatový uzávěr,
- zpětná klapka,
- přírubová tvarovka T s odbočkou a vypouštěním nebo přírubová tvarovka TP délky 3x DN s navrtávkou k vypouštění,
- přechodka na vnitřní vodovod vzdálená do stěny šachty min. 30 cm.

### **Vodovod – výkresová část**

#### **Seznam výkresů**

- V1 – Vzorová vodovodní přípojka, umístění vodoměrné sestavy v objektu
- V2 – Vzorová vodovodní přípojka, umístění vodoměrné sestavy v šachtě
- V3 – Vzorové uložení vodovodního potrubí
- V4 – Vzorová skladba vodovodní přípojky do DN 50 včetně
- V5 – Vzorová skladba vodovodní přípojky od DN 50
- V6 – Tabulka – technické parametry závitových vodoměrů
- V7 – Tabulka – technické parametry přírubových vodoměrů
- V8 – Vzorová vodoměrná šachta „plastová“
- V9 – Vzorová vodoměrná šachta „betonová“
- V10 – Vzorový výkres vodoměrné (armaturní) šachty v komunikaci



V1 – Vzorová vodovodní přípojka, umístění vodoměrné sestavy v objektu



# VZOROVÁ VODOVODNÍ PŘÍPOJKA UMÍSTĚNÍ VODOMĚRNÉ SESTAVY V OBJEKTU

## PŮDORYS

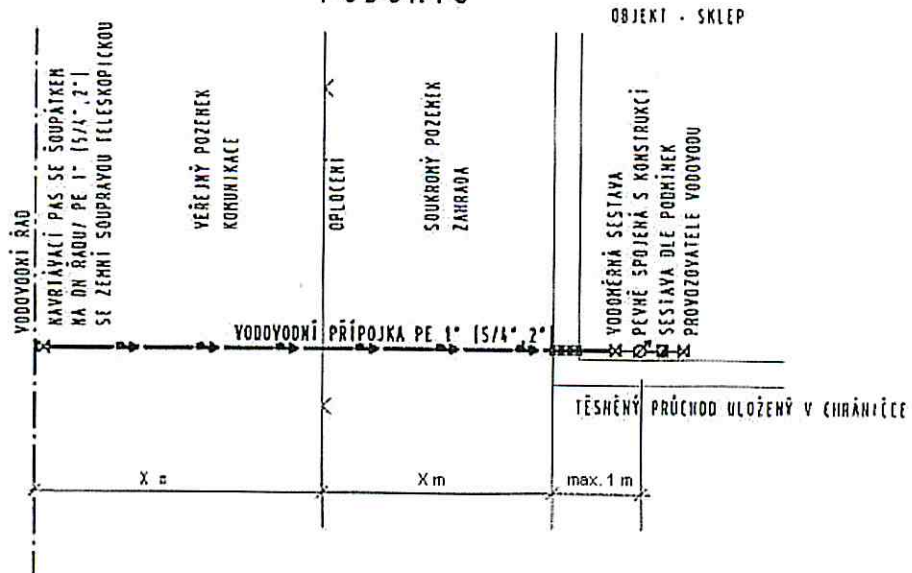

## PODÉLNÉ SCHEMA

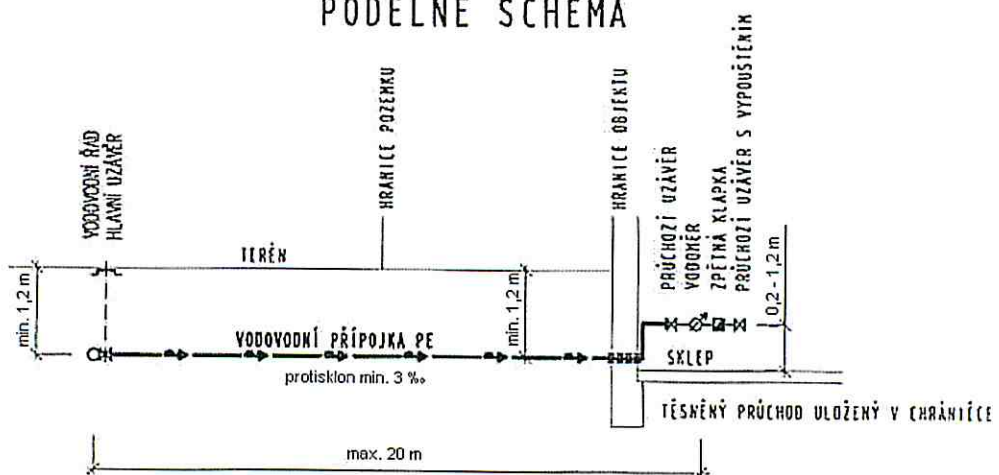

V2 – Vzorová vodovodní přípojka, umístění vodoměrné sestavy v šachtě



# VZOROVÁ VODOVODNÍ PŘÍPOJKA UMÍSTĚNÍ VODOMĚRNÉ SESTAVY V ŠACHTĚ

## PŮDORYS

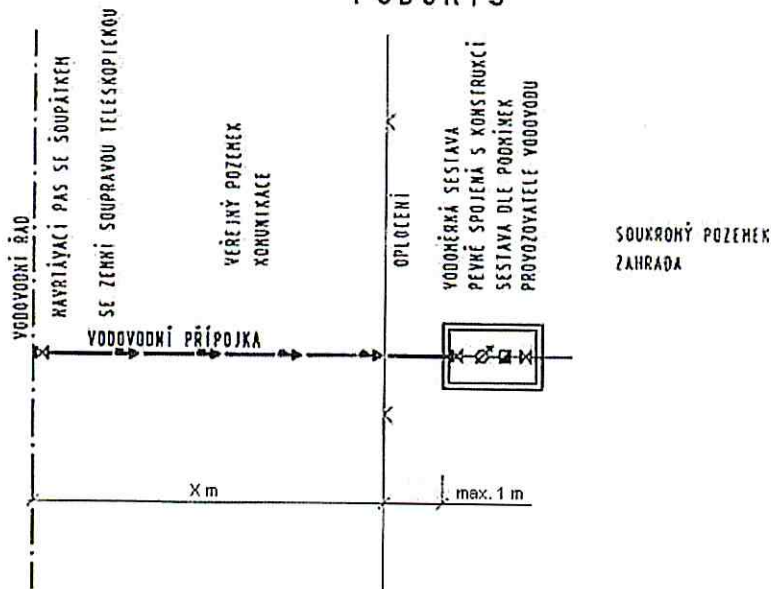

## PODÉLNÉ SCHEMA

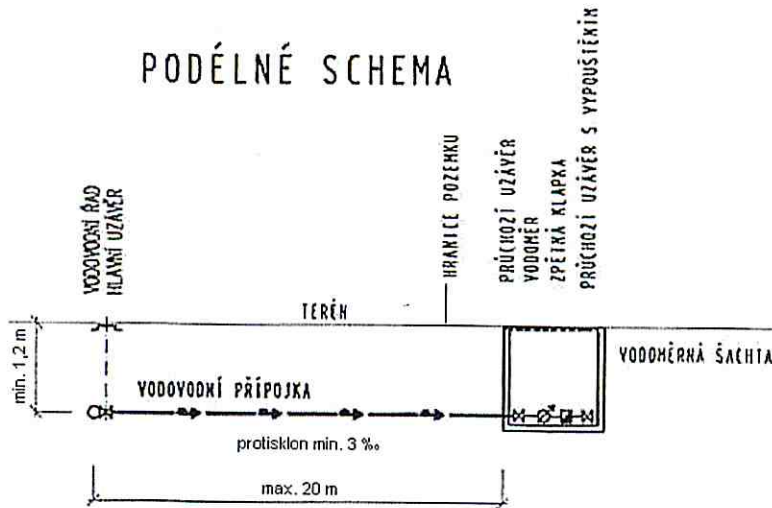

V3 – Vzorové uložení vodovodního potrubí

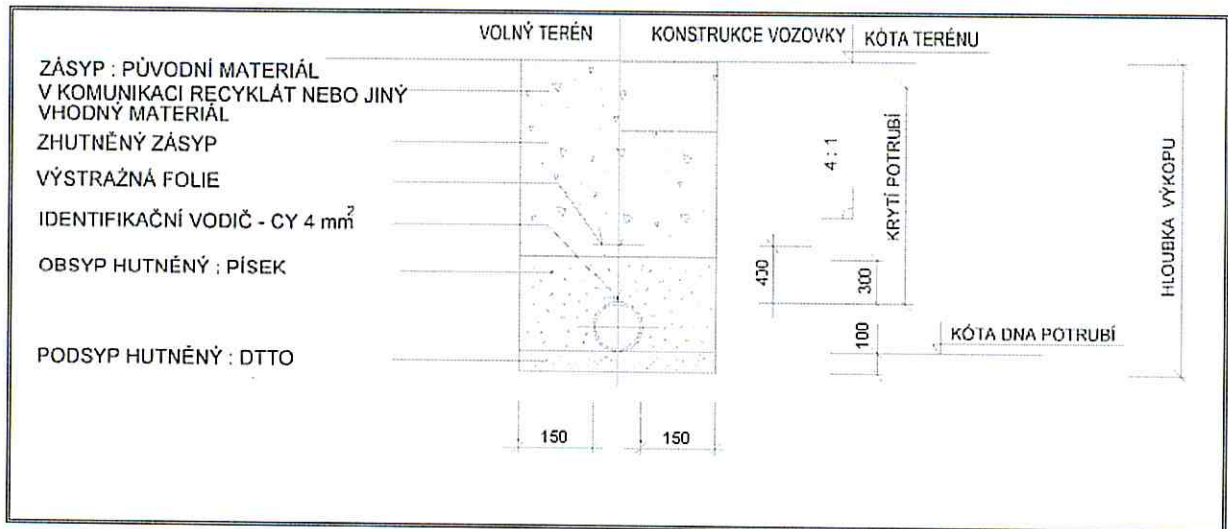

V4 - Vzorová skladba vodovodní přípojky do DN 50 včetně



## VZOROVÁ SKLADBA VODOVODNÍ PŘÍPOJKY (DO DN 50 VČETNĚ)

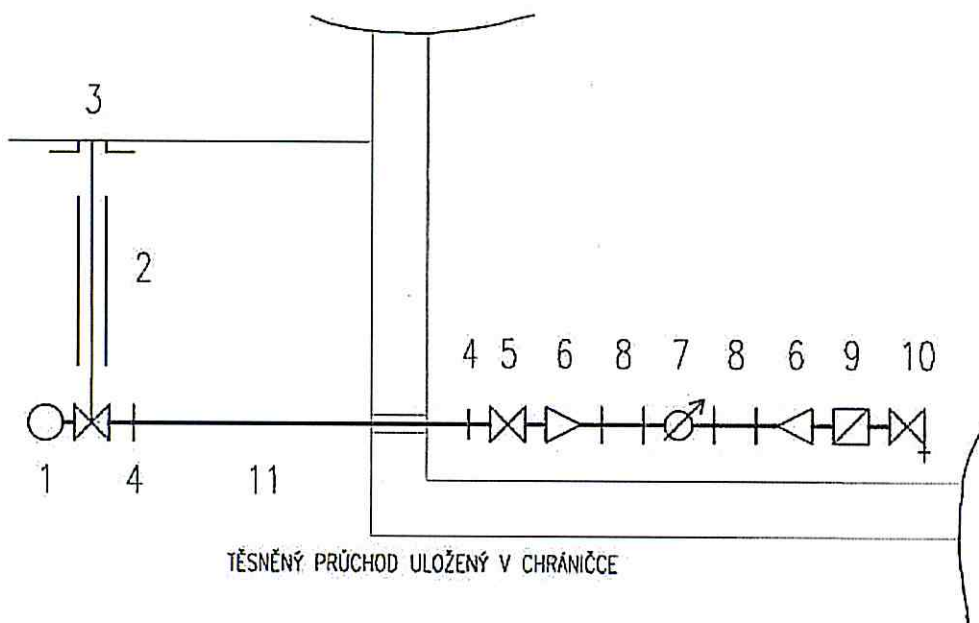

1. NAVRTÁVACÍ PAS
2. ZEMNÍ SOUPRAVA TELESKOPICKÁ
3. POKLOP VENTILOVÝ
4. SPOJKA (PŘECHOD NA POTRUBÍ PE)
5. PRŮCHOZÍ UZÁVĚR
6. REDUKCE
7. VODOMĚR (MAJETEK VLASTNÍKA RESP. PROVOZOVATELE VODOVODU)
8. UKLIDŇOVACÍ KUS ( V DÉLCE SPLŇUJÍCÍ UKLIDŇUJÍCÍ DÉLKU PŘED A ZA VODOMĚREM )
9. ZPĚTNÁ KLAPKA
10. PRŮCHOZÍ UZÁVĚR S VYPOUŠTĚNÍM
11. POTRUBÍ VODOVODNÍ PŘÍPOJKY

V5 – Vzorová skladba vodovodní přípojky od DN 50



## VZOROVÁ SKLADBA VODOVODNÍ PŘÍPOJKY (OD DN 50)

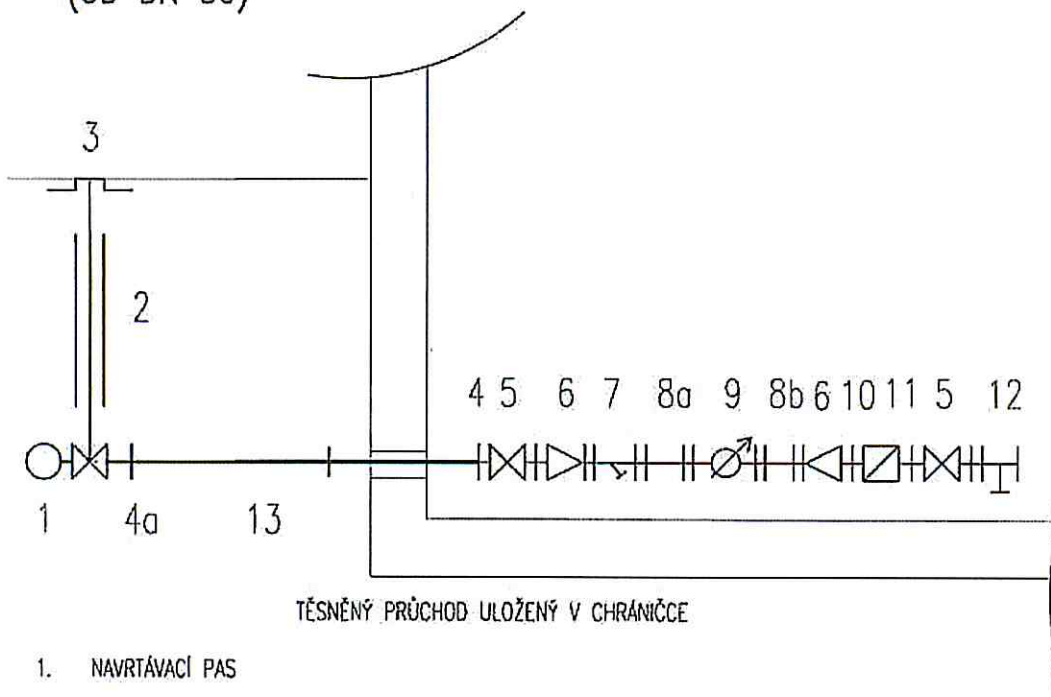

1. NAVRTÁVACÍ PAS
  2. ŠOUPÁTKO SE ZEMNÍ SOUPRAVOU TELESKOPICKOU
  3. POKLOP ŠOUPÁTKOVÝ
- 
- 4a,b. SPOJKA, PŘÍRUBA (PŘECHOD NA POTRUBÍ PŘÍPOJKY VODOMĚRNÉ SESTAVY)
  5. ŠOUPÁTKO
  6. FFR (REDUKCE)
  7. FILTR
  - 8a,b. UKLIDŇUJÍCÍ KUS, PŘÍRUB.TVAROVKA TP V DÉLCE SPLŇUJÍCÍ UKLIDŇOVACÍ DÉLKU PŘED A ZA VODOMĚREM
  9. VODOMĚR (MAJETEK VLASTNÍKA RESP. PROVOZOVATELE VODOVODU)
  10. ROZEBÍRATELNÝ SPOJ NAPŘ. PŘEVLEČNÁ PŘÍRUBA, KOMPENZÁTOR, MONTÁŽNÍ VLOŽKA
  11. ZPĚTNÁ KLAPKA
  12. PŘÍRUBOVÁ TVAROVKA T S ODBOČKOU PRO VYPOUŠTĚNÍ
  13. POTRUBÍ VODOVODNÍ PŘÍPOJKY

**VODOMĚR - ZÁVITOVÝ Actaris - Sensus**

Qn	DN	Jmenovitá světlost	Připojovací závit D1	Připojovací závit D2	Výška H1	Výška H2	Šířka B	St. délka bez závit. přípojky L1	St. délka se závit. přípojkou L1+2xL2
m <sup>3</sup> /h	mm	palec	palec	palec	mm	mm	mm	mm	mm
1,5	15	3/4"	G1B	R3/4"	22	115	85	165	241
1,5	15	3/4"	G1B	R3/4"	17	140	104	165±2	241±2
2,5	20	3/4"	G1B	R3/4"	22,5	143	92	190	288
3,5	25	1"	G1 1/4B	R1"	39	156	92	260	378
5	30	5/4"	G1 1/2B	R5/4"	44	156	110	260	378
6	32	5/4"	G1 1/2B	R5/4"	39	156	92	260	378
10	40	6/4"	G2B	R6/4"	43	169	144	300	438
15	50	2"	G2 1/2B	R2"	48	178	144	300	452

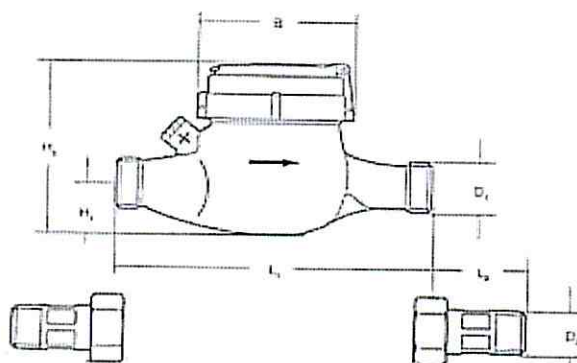

V7 – Tabulka – technické parametry přírubových vodoměrů

**VODOMĚR - PŘÍRUBOVÝ Flostar M**

Qn	DN	Výška H	Výška h	Šířka A	Šířka B	Celková délka L
m <sup>3</sup> /h	mm	mm	mm	mm	mm	mm
15	50	130	83	83	104	270
15	50	130	83	83	104	300
20	65	129	92	92	118	300
30	80	135	100	100	171	300
30	80	135	100	100	171	350
50	100	148	110	110	198	350
50	100	148	110	110	198	360
100	150	173	144	144	236	450

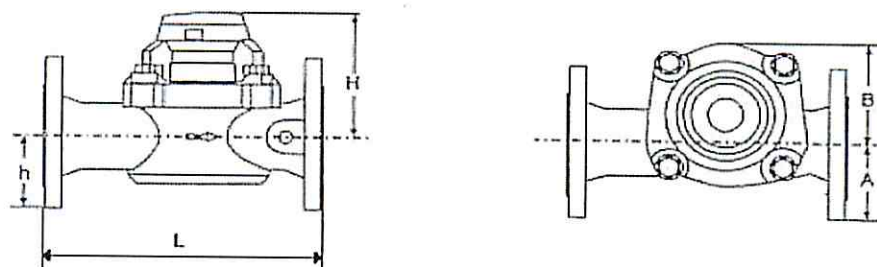

V8 – Vzorová vodoměrná šachta „plastová“



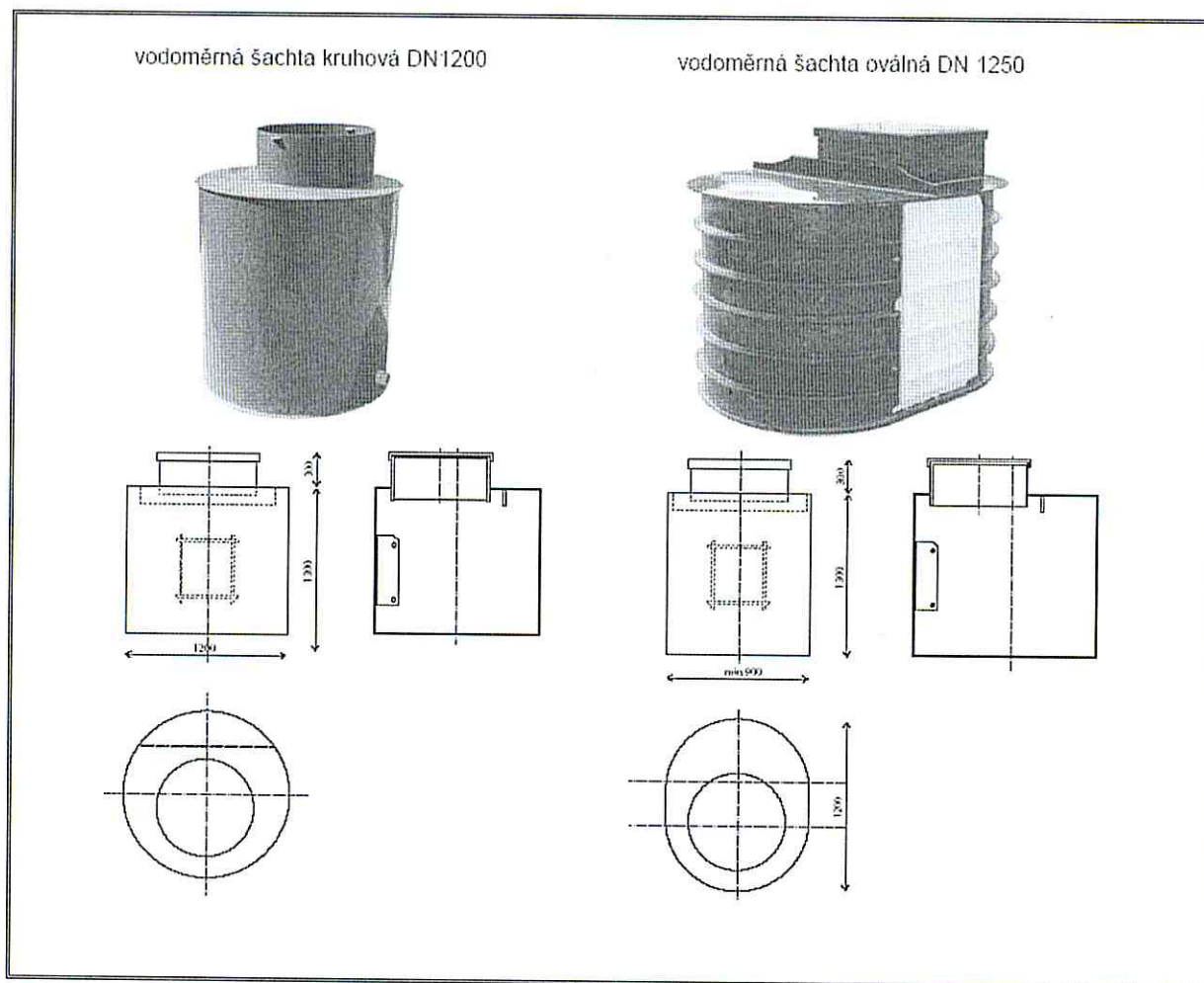

V9 – Vzorová vodoměrná šachta „betonová“





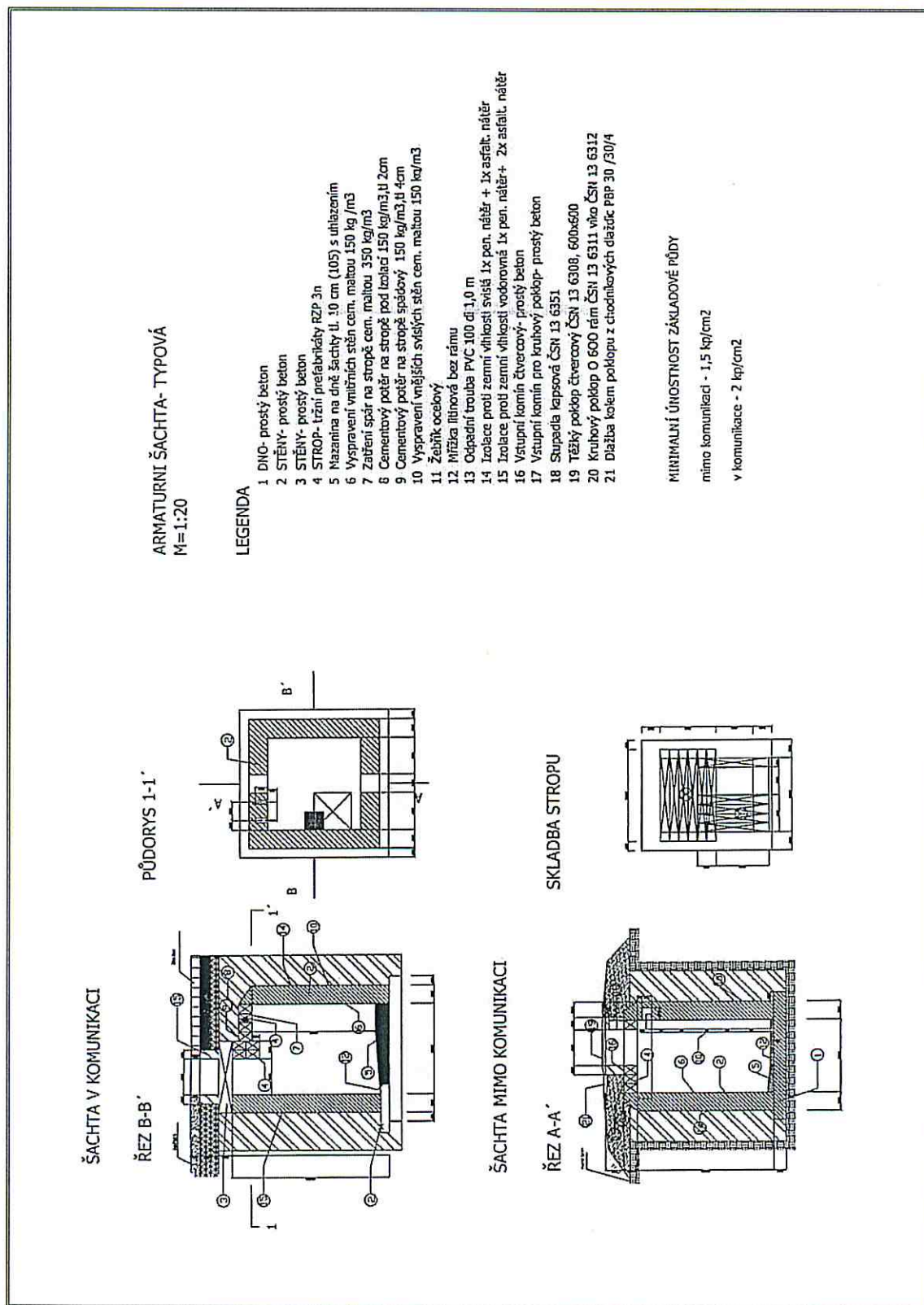

## KANALIZACE

Technické provedení kanalizace a kanalizačních přípojek bude navrženo v souladu s požadavky uvedenými v zákoně č. 274/2001 Sb., ve vyhlášce č. 428/2001 Sb. (§ 19) a v příslušných ČSN, zejména ČSN 75 6101 Stokové sítě a kanalizační přípojky, ČSN 73 6005 Prostorové uspořádání sítí technického vybavení, ČSN EN 1671 Venkovní tlakové systémy stokových sítí, ČSN 75 6909 Zkoušky vodotěsnosti

stok, ČSN EN 12 889 Bezvýkopové provádění stok a kanalizačních přípojek a jejich zkoušení, ČSN 75 6230 Podchody stok a kanalizačních přípojek pod dráhou a pozemní komunikací.

Pro správný návrh řešení při projektování kanalizace, kanalizačních přípojek, rekonstrukcí a oprav stávající kanalizace musí projektant vycházet z průzkumu stávajícího stavu.

Pokud území vyžaduje použití zvláštního způsobu odkanalizování včetně realizace dešťové kanalizace, bude řešení projednáno individuálně s provozovatelem.

Podmínky pro připojení na veřejnou kanalizační síť a množství vypouštěné odpadní vody musí být projednány s provozovatelem, stejně tak projekt přípojky.

## **Technické požadavky na provedení stokové sítě**

### **1.1.17. Směrové a výškové vedení stok**

- Trasa a poloha stoky bude v souladu s ČSN 75 6101 a ČSN 73 6005 a dále bude dodržovat ochranná pásma kanalizačních stok dle zákona č. 274/2001 Sb. (viz kap. 7) a další platné vyhlášky municipality.
- Trasa stok bude přednostně navrhována po veřejných prostranstvích ve vlastnictví municipality. V případě nutnosti uložit stoku do pozemku ve vlastnictví jiného subjektu, musí být vztahy mezi vlastníkem pozemku a vlastníkem stokové sítě upraveny smlouvou o věcném břemeni s přesnou specifikací ochranného pásma a manipulačního prostoru (viz kap. 7). Smlouva o smlouvě budoucí o zřízení věcného břemene a nájmu části pozemku pro výstavbu se uzavírá k povolení stavby.
- Kanalizační stoky a objekty na stokové síti budou navrhovány tak, aby bylo možné použít mechanizaci jak při opravě poruch, tak i dodatečných výkopových pracích. Manipulační prostor bude řešen individuálně dle stavby a potřeb provozovatele.
- Trasy souběžných stok nesmí být situačně souběžné, tj. stoky nemohou být jedna nad druhou.
- V území s oddílnou stokovou soustavou se navrhuje trasy dešťové a splaškové kanalizace souběžně, pokud možno ve společné rýze. Osová vzdálenost obou větví je dána možností realizovat vstupní šachty, avšak při dodržení ČSN 73 6005.
- Při rovnoběžném vedení dešťové a splaškové stoky se splašková stoka umísťuje hlouběji tak, aby bylo možné napojení všech přípojek oddílné stokové soustavy.
- V blokovém typu zástavby je nutné navrhovat stoky minimálně ve vzdálenosti 5 m od vnějšího líce budov.
- Pokud je navržena v ulici jedna stoka, musí být přednostně umístěna do středu komunikace. Vstupy do kanalizačních šachet musí být umístěny v ose jízdního pruhu nebo v ose mezi jednotlivými jízdními pruhy nebo v ose vozovky.
- Uložení souběžných stok v korytě vodního toku nebo pod koryty toků v podélném směru je nepřijatelné.

### **1.1.18. Technické podmínky pro návrh a realizaci stokové sítě**

- Stoková síť se přednostně navrhuje jako gravitační. Tlaková splašková stoková síť se navrhuje v případech, když není možné odvádět splaškové vody gravitačně.
- Nové kanalizace musí být navrhovány, pokud je to technicky možné, výhradně jako oddílné.
- Stoky a objekty na stokách budou navrženy a provedeny jako vodotěsné konstrukce. Spojení trub budou vodotěsné.
- Zkoušky vodotěsnosti nebo tlakové zkoušky musí být provedeny v celé délce kanalizace včetně šachet v souladu s platnými ČSN.
- Úseky mezi revizními a vstupními šachtami nebo jinými objekty na gravitační stokové síti u stok neprůlezných a průlezných se navrhuje výhradně v přímé trase.
- Vzdálenost revizních a vstupních šachet v přímé trati u kanalizačních gravitačních stok neprůlezných a průlezných je nejvýše 50 m.
- Revizní, vstupní a lomové šachty a spadiště nelze umístit mimo trasu kanalizační gravitační stoky.
- Sklon gravitačního potrubí musí být plynulý, bez výškových rozdílů na přítoku a odtoku ve vstupních, spojných a lomových šachtách.
- Mezi dvěma sousedními šachtami se navrhuje jednotný sklon dna gravitační stoky.



- Návrh min. sklonů gravitačních stok jednotné a oddílné stokové soustavy se provede dle platných norem (ČSN 75 6101, čl. 5.4.2.). Sklon a profil gravitačních stok se navrhuje tak, aby bylo zabráněno zanášení stok.

Vnitřní světlost potrubí DN	[mm]	250	300	400	500	600	800	1 000	1 200	1 400
Jednotná splašková kanalizace	sklon	9,0	6,0	5,0	5,0	4,0	3,0	2,5	1,6	1,3
Oddílná splašková kanalizace	[%o]	18,0	14,0	9,0	7,0	6,0	5,0	4,0	3,0	3,0

- Pokud je navržený sklon pro daný profil typové stoky menší, je nutné navrhnout umělé proplachování nebo jiný způsob čištění stok. Maximální průřezová rychlost odpadních vod v gravitační stoce může být 5 m/s. Zmírnění sklonu stoky v případě vyšší rychlosti musí být řešeno prostřednictvím spadišť (viz kap. 6.2.2) či skluzů (viz kap. 6.2.3).
- Krytí kanalizace bude v souladu s ČSN 75 6101 a ČSN 73 6005, avšak min. 1,5 m.
- Všude tam, kde to místní podmínky dovolí, je nutné navrhnout slepé propojení, tj. prodloužit koncový úsek kanalizace až do vstupní šachty sousední stoky. Způsob výškového propojení je nutné projednat s provozovatelem.
- Při sklonu potrubí do 10 ‰ může být výšková odchylka v uložení stoky nejvýše  $\pm 10$  mm, při sklonu potrubí nad 10 ‰  $\pm 30$  mm oproti kótě dna určené projektovou dokumentací. Na potrubí nesmí vzniknout protisklon.
- Přímé úseky stok mezi šachtami mohou mít směrovou odchylku od přímého směru při vnitřním průměru do 500 mm včetně nejvýše 50 mm, u větších vnitřních průměrů nejvýše 80 mm.

#### Tlaková kanalizace (větve)

- Spojování potrubí tlakové kanalizace nesmí být prováděno svařováním natupo, pouze svařováním elektrotvarovkami nebo spojováním prostřednictvím mechanických spojek.
- Na stokové síti se zřizují ve spojných uzlech nebo přibližně po 400 m sekční uzávěry.
- Minimální spád kanalizace musí být 3 ‰.
- Na koncích větví kanalizace a v místě změn profilu se umisťují čistící vstupy se samostatně uzavíratelnou proplachovací sestavou.
- V nejvyšších místech je nutné osadit odvzdušňovací a zavzdušňovací ventily.
- V nejnižších místech trasy se osazují samostatně uzavíratelné proplachovací sestavy ve funkci kalníku.
- Poklapy uzávěrů šoupat a proplachovacích souprav musí být označeny nápisem „Kanalizace“.
- Veškeré materiály a armatury pro výstavbu kanalizace musí být určeny pro odpadní vodu.

#### Výtlačné řady

- Výtlačné řady se dimenzují v závislosti na čerpaném množství, doporučené rychlosti v potrubí a výtlačné výšce. Doporučené rychlosti ve výtlačném potrubí jsou:
  - do DN 300 (včetně) 0,8 – 1,5 m/s
  - nad DN 300 0,8 – 2,0 m/s
- Při návrhu výtlačku je nutné ověřit průtočnou rychlost v závislosti na světlosti řadu a vlastnostech dopravované vody. Minimální průtočná rychlost má být 0,8 m/s.
- Výtlačné potrubí na dopravu odpadních vod může mít nejmenší jmenovitou světlost DN 150, ve výjimečných případech DN 80, pokud je zabezpečeno proti ucpání (česle, mělníci čerpadlo) a umožněno čištění potrubí.
- Na výtlačném potrubí musí být osazena zpětná klapka a uzávěr (doporučuje se kulová zpětná klapka na svislém potrubí). Výtlačné potrubí musí být možné ve vrcholových lomech odvzdušnit, v nejnižších odkalit.
- Vyústění výtlačku se navrhuje do ukliďňovací revizní šachty směrem na dno, dno a spodní část stěn musí být chráněno obezdívkou z odolných materiálů. Trasa výtlačku se navrhuje v maximální míře přímá, s minimálním počtem směrových lomů.
- Doporučenými materiály pro výtlačná potrubí jsou PE a tvárná litina.



**1.1.19. Dimenze a materiál**

Požadavky na materiál stok definuje ČSN 75 6101 Stokové sítě a kanalizační přípojky. Návrh materiálu musí vycházet z kvality odváděných vod. Profily stok budou navrženy dle hydrotechnických výpočtů. Minimální profil gravitační stoky je DN 250. Minimální profil potrubí tlakové kanalizace je DN 60. V okrajových částech zastavitelného území obcí, kde není uvažováno s napojením další zástavby lze výjimečně použít potrubí o profilu DN 50.

**Trubní materiály splaškové stokové sítě**

- glazované kameninové trouby,
- PVC korugované, PVC hladké, PP korugované,
- tvárná litina,
- u profilů nad DN 600 také železobetonové a betonové trouby s výstelkou (kamenina, čedič),
- v technicky odůvodněných případech sklolaminát,
- polyetylén (PE) SDR 11 PN 16, pro bezvýkopové technologie musí být použito PE potrubí s vhodnou vnější ochrannou mechanickou vrstvou.

**1.1.20. Ukládání potrubí stokové sítě**

Pro výkop a způsob uložení potrubí platí požadavky výrobce a určuje je projekt v závislosti na místních podmínkách. Na obsypové a posypové materiály, štěrky, písky, musí být doloženy příslušné atesty.

**Výkop**

- Minimální krytí potrubí je 1,5 m.
- Minimální šířka rýhy je dána požadavkem zajistit min. 15 cm mezi vnějším lícem potrubí a stěnou výkopu pro provedení kvalitního obsypu.

**Pokládka a zásyp****a) Plastová potrubí**

- Pro lože a zásyp se používá těžký písek.
- Lože pro uložení potrubí bude tloušťky 10 cm. Lože je nutno urovnat do předepsané nivelety. Hutnění je nutné.
- Obsyp potrubí se provádí do úrovně vrchu potrubí s hutněním.
- Zásyp potrubí se provádí 30 cm nad vrch potrubí s hutněním. Na této vrstvě je uložena signalizační folie v hnědé barvě.
- Při vhodné zemině (písčité a hlinitopísčité) je možno po dohodě se zástupcem provozovatele nahradit písek výkopkem. V tom případě bude použito potrubí s vnější ochrannou vrstvou.

**b) Kameninová, betonová a železobetonová potrubí**

- Uložení kameninových, betonových a železobetonových trub bude přednostně do betonového sedla 90°, resp. 120°, v případě zátěžových komunikací celoprofilová betonáž. Přesné uložení trub a úhel sedla bude doložen statickým výpočtem.

**Dále platí pro a) i b)**

- Z hlediska dozorování stavby je pro správné uložení potrubí rozhodující kontrola urovnání lože a tloušťky podsypu, šířka a správné provedení obsypu a tloušťky pískového zásypu před uložení folie nebo betonáže.
- Uložení trub bude v souladu s technickými podmínkami výrobce a statickým výpočtem.
- Technologie výstavby stok a přípojek je závislá především na geologických a místních podmínkách lokality, kde má být stavba realizována.
- Stoky je možné budovat:
  - v otevřeném výkopu, v pažené rýze,
  - bezvýkopovými technologiemi.

**1.1.21. Ostatní podmínky pro stavbu**

- Tlakové kanalizační potrubí musí být pro identifikaci polohy opatřeno měděným vodičem o průřezu 4 mm<sup>2</sup>. Vodič se pokládá do výkopu souběžně s potrubím na vrchol potrubí do obsypu.



- Vodič bude vyveden pod poklapy armatur na kanalizačním řadu, event. do šachet. Jeho případné spojení nebo rozbočení musí být provedeno vodivým spojem (svorkami, lisováním nebo pájením) a spoj musí být opatřen vodotěsnou izolací. Max. vzdálenost mezi vývody vodičů může být 500 m.
- Přepojení nového potrubí na stávající síť, napojení nových nebo přepojení stávajících přípojek provádí na základě objednávky provozovatel. Totéž platí i pro manipulace s armaturami na síti a odběry vody pro účely proplachů, tlakových zkoušek atd.
  - Zástupce provozovatele musí být vždy přizván ke kontrole potrubí před provedením záhozu.
  - Pro nové, opravené či přeložené kanalizační řady bude provedeno geodetické zaměření skutečného provedení, které bude v jednom vyhotovení předáno provozovateli, a účelně bude doplněno o další podklady dle požadavku provozovatele, např. dokumentace skutečného provedení, opravené kladečské schéma. Požadavky na geodetické zaměření jsou uvedeny v kapitole 9.
  - Ke kolaudaci v dokladové části budou doloženy výsledky zkoušky těsnosti stoky vodou nebo vzduchem (u tlakové kanalizace či výtlačných řadů tlakové zkoušky) dle platných norem, u neprůlezných stok prohlídka TV kamerou se záznamem spádu potrubí, prohlášení o shodě použitých materiálů, certifikáty použitých materiálů, protokol o funkčnosti identifikačního vodiče u tlakové kanalizace, prohlášení dodavatele o čistotě potrubí, zápis provozovatele o kontrole potrubí před záhozem. **Veškeré zkoušky budou provedeny za účasti zástupce provozovatele.**
  - Svařování PE potrubí na staveništi v temperovaných stanech při teplotách pod +5°C je možné jen výjimečně v provozně odůvodněných případech a za přítomnosti dozoru provozovatele.

### **Technické podmínky pro výstavbu a provozování tlakových systémů kanalizací**

a) Domovní čerpací šachty s technologií – provozovatel investor, popř. producent

- Akumulační prostor šachty musí pokrýt min. 24 hodinovou produkci splaškových vod bez možnosti odvodu odpadních vod ze šachty.
- Technologie domovní čerpací šachty musí být osazena účinnou zpětnou klapkou a uzavíracím šoupátkem.
- Čerpadlo s řezacím (mělnicím) zařízením musí být dostatečně výkonné pro dopravu odpadních vod z místa zdroje až do místa určení po celou dobu provozní činnosti (zahrnout časové opotřebení).
- Vyspádování dna čerpací šachty musí být směrem k čerpadlu.

b) Kanalizační rozvody – provozovatel 1. SčV, a.s.

- Budou osazena sekční šoupata v místech odbočení z hlavní kmenové stoky do jednotlivých větví.
- Na hlavní kmenové stoce budou osazena sekční šoupata po cca 400m.
- Budou osazena šoupata na jednotlivých přípojkách za odbočením z kanalizačního řadu.
- Společně s kanalizačním potrubím bude položen trasovací vodič Cu 4 mm<sup>2</sup>.
- Položené kanalizační potrubí bude barevně označeno v souladu s barevným označením pro potrubí dopravující odpadní vody.
- Bude provedeno označení umístění osazených šoupat, a to tak, aby byly odlišeny od vodovodních armatur.
- Napojení tlakové kanalizace do gravitačního kanalizačního systému musí být provedeno přes uklidňovací úsek a šachtu a musí být zpracována studie na vznik zápachu z kanalizace, popř. provedena preventivní opatření pro zamezení vzniku zápachu.

#### **1.1.22. Rušení kanalizačních stok**

- Způsob vyřazení z funkce a likvidace původního řadu musí být součástí projektu.
- Opravy a rekonstrukce stok jsou přednostně prováděny v původní trase. V tomto případě je stará kanalizace kompletně rozebrána. V ostatních případech budou u rušených kanalizací veškeré objekty rozebrány do úrovně 1 m pod upravený terén. Zbývající části objektů a veškerá potrubí budou zaplněna či zafoukána betonovou nebo cementopopílkovou směsí či šterkopísky pro zaplnění šachet.
- Zaplnění prostoru stok musí být provedeno tak, aby nevznikla ve starých profilech nezaplňená místa, která by mohla být příčinou poklesů nebo havárií. Materiály pro zaplnění musí být nestlačitelné a musí mít atesty pro použití do podzemí – pro danou konkrétní směs – a souhlasné stanovisko provozovatele.



## Objekty na stokové síti

### 1.1.23. Revizní a vstupní šachty

Revizní a vstupní šachty se navrhují všude tam, kde se mění směr nebo sklon přímých úseků stok, příčný profil nebo materiál stoky, na horním konci každé stoky a v místě spojení dvou či více stok, pokud v těchto místech nejsou nahrazeny objektem, který splňuje současně účel revizní nebo vstupní šachty.

Vzdálenost revizních a vstupních šachet v přímé trati stoky nesmí být větší než 50 m.

#### Vstupní šachty

- Šachta je tvořena manipulační a vstupní částí.
- Šachta musí být provedena jako vodotěsná.
- Materiálově se používají šachty betonové (vodostavební pohledový beton) nebo plastové.
- Vstupní část šachty bude navržena z rovných betonových, železobetonových stokových skruží DN 1 000 s tloušťkou stěny 120 mm a integrovaným elastomerním těsněním nebo z plastových stokových skruží DN 800, DN 1 000 s elastomerním těsněním. Na rovné skruže bude nasazena kónická skruž eventuálně deska a vyrovnávací prstenec zakončený poklopem z litiny nebo betonu o průměru 0,6 m.
- Vstup do šachet bude umožněn pomocí jednoho kapesného stupadla v kónické skruži ve vzdálenosti max. 0,6 m od horní hrany šachtového poklopu a níže umístěných šachtových stupadel zapuštěných vždy v tělese skruže od výrobce. Nepřipouští se vkládání stupadel mezi skruže! Stupačky z materiálu ocel s plastovým potahem nebo plast.
- Průtočná část dna bude upravena do žlábků se zvýšenou nástupnicí a s výstelkou. Žlábek musí plynule navazovat na dno přítokové a odtokové trouby v šachtě. Nástupnice musí být provedena v protiskluzové úpravě.
- Nástupnice je zvýšena:
  - DN 250 - DN 400 - do výšky celého profilu,
  - DN 500 - DN 600 - do výšky 400 mm,
  - DN 800 - DN 1 200 - do výšky 1 profilu + 20 cm, od DN 1 000 s použitím kapesných stupadel.
- Prostupy potrubí stěnou šachty je nutno zabezpečit pro zachování vodotěsnosti konstrukce pomocí speciální tvarovky určené do betonové stěny nebo pomocí těsnícího materiálu. Volba těsnícího materiálu bude závislá na hydrogeologických podmínkách staveniště.
- Dodatečné napojování přítoků do stávajících šachet bude prováděno do vyvrtných otvorů s utěsněním prostupu, nebude používáno technologie bourání otvorů do šachet.
- Spodní část šachty je založena dle geologických poměrů buď na srovnanou základovou spáru, nebo na štěrkopískový podsyp a podkladní beton.
- Dle geologických podmínek je nutné navrhnout i odvodnění při stavbě.
- V celé délce šachty je navržen stejný materiál pro vystrojení dna jako v přilehlých úsecích stoky nebo obloženy jiným obrusu vzdorným materiálem (čedič, kamenina).
- V dolní části betonové šachty musí být uložen půlprofil trouby. Při změně profilu v šachtě bude celým profilem šachty probíhat plynulý kónický přechod.
- Ve zpevněných plochách bude poklop lícovat s povrchem zpevněné plochy. Při rekonstrukcích vozovek a zpevněných ploch, pokud dojde ke změně nivelety plochy, je investor povinen upravit po dohodě se zástupcem smluvního partnera nebo jiného investora a provozovatelem nivelety poklopů. Způsob stavebního provedení je povinen odsouhlasit s provozovatelem.
- V zelených plochách – v intravilánu je nutné zvýšení poklopu oproti okolnímu terénu o 10 cm s obetonováním nad terén 1,5 m x 1,5 m.
- V extravilánu nebo větších zelených plochách je nutné zvýšení 50 - 70 cm s pevným ukotvením poklopů a eventuální úpravou terénu. U vstupní šachty je nutno v tomto případě osadit na straně vstupu výstražnou tyč dlouhou 2 m, natřenou střídavě hnědou a bílou barvou po 20 cm.

#### Revizní objekt

- Používají se prefabrikované nebo plastové díly kruhové DN 800 – DN 1 500 do průměru potrubí DN 1 200, u DN nad 1 200 se použijí monolitické konstrukce obdélníkového tvaru s přechodovou železobetonovou monolitickou deskou.
- Světla výška od pochůzného dna či podesty po stropní konstrukci má být 1 800 mm, minimálně 1 000 (při malém krytí potrubí).



- Průtokové žlaby by měly být ochráněny shodným druhem materiálu, ze kterého je zhotoveno samotné potrubí, nebo obloženy jiným obrusu vzdorným materiálem (čedič, kamenina).

#### Objekty na spojení stok (spojné šachty a komory)

- Spojné objekty se navrhuje na soutoku dvou a více stok.
- Do průměru spojovaných stok 400 mm se přednostně použijí prefabrikované nebo plastové díly DN 800 – DN 1 500. Spojení stok o průměru DN 500 a větším je řešeno individuálně řešenou spojnou komorou.
- Použijí se monolitické konstrukce obdélníkového nebo víceúhelníkového tvaru s přechodovou (stropní) železobetonovou monolitickou deskou. Pro dodržení hydraulických parametrů platí, že poloměr přípojovacího oblouku bude minimálně 10-ti násobkem průměru přípojovaného profilu.
- Při návrhu soutoku musí být zajištěn plynulý odtok odpadních vod ze všech přítokových stok. Nesmí docházet ke vzduť přítokových vod.
- Boční přítokové potrubí musí být napojeno obloukem po směru toku na průběžnou trasu.
- Světla výška od pochůzného dna či podesty po stropní konstrukci má být 1 800 mm, minimálně však 1 000 mm (při malém krytí potrubí). Dno stoky ve spojné šachtě či komoře musí být ochráněno proti obrusu a nepříznivému vlivu protékajícího média obkladem (čedič, žula apod.)
- Pro zajištění řádného provozu komory se použije jeden nebo více vstupů, z toho jeden vstup bude umístěn pro potřeby čištění přibližně v průsečiku os spojovaných stok a druhý bude umožňovat bezpečný vstup obsluhy.

#### Objekty na změnu směru stok

- Lomové komory jsou používány při změně směru stoky.
- Pro stoky do DN 600 se použijí převážně prefabrikované nebo plastové díly DN 800 – 1 500. Pro potrubí DN 800 – DN 1 200 a změnu směru do 15° se použijí prefabrikované díly DN 1 500. Směr trasy kanalizace při DN 1 200 a větších profilech se mění kruhovým obloukem ve stoce. Vstupní šachta se umísťuje na začátek a na konec oblouku. Pro dodržení hydraulických parametrů je nutné, aby poloměr oblouku byl navržen minimálně jako 10-ti násobek průměru šířky příčného profilu. Menší poloměr je možné navrhnout pouze v odůvodněných případech a se souhlasem provozovatele (minimálně však 5-ti násobek šířky příčného profilu potrubí).
- Světla výška od pochůzného dna či podesty po stropní konstrukci má být 1 800 mm, minimálně 1 000 mm (při malém krytí potrubí).
- Pro zajištění provozu komory se použije jeden nebo více vstupů. Jeden vstup bude umístěn pro potřeby čištění přibližně v průsečiku os stoky. Dno stoky v lomové komoře musí být vhodně ochráněno proti obrusu.

#### **1.1.24. Spadiště**

Spadiště se navrhuje na stoce tam, kde sklon terénu je větší než sklon stoky při maximální možné průtočné rychlosti (nad 5 m/s).

- Výška spadiště nesmí přesáhnout 4 m při jmenovité světlosti stoky DN 250 – DN 400 a 3 m při DN 450 – DN 600. Spadiště pro stoky profilu DN 700 a více se navrhuje individuálně po dohodě s provozovatelem.
- Opevnění nárazové stěny i dno spadiště bude provedeno z obkladů keramiky, čediče nebo žuly.
- Pro vstup do spadišť platí obecná ustanovení pro šachty. Vstupní část bude umístěna nad odtokovou částí spadišťové šachty.
- U profilů nad DN 600 bude realizována dělicí stěna.

#### **1.1.25. Skluzy**

Skluzy se navrhuje v případě velmi strmých přímých úseků stok, kde vybudování soustavy spadišť by bylo velmi nákladné nebo obtížně proveditelné.

- Skluz musí být na svém začátku a konci opatřen vstupní šachtou.
- Konec skluzu musí být opatřen objektem na tlumení pohybové energie a k odvedení vyloučeného vzduch z vody.
- Skluz může být i samostatný objekt na stoce v šachtě, používá se do výšky 60 cm na stokách do profilu 60 cm a je ho možno použít i na stokách větších profilů s překonáním větších rozdílů výšek.
- Rychlost proudění odpadní vody ve skluzu nesmí přesáhnout 10 m/s.



- Hydraulický výpočet musí vzít v úvahu navýšení průtoku provzdušněním odpadní vody.
  - Materiály objektu musí být odolné vůči obrusu.
- Návrh skluzu musí být schválen provozovatelem.

#### **1.1.26. Shybky**

Návrh shybky musí být doložen hydraulickým výpočtem a u hlavních a kmenových stok se zpravidla navrhuje jako dvouramenná s jedním ramenem splaškovým a druhým dešťovým. Každá konkrétní kanalizační shybka musí být schválena vlastníkem (správcem) toku a provozovatelem. V revizní šachtě před shybkou je nutný usazovací prostor, k této šachtě bude umožněn příjezd pro těžkou techniku.

#### **1.1.27. Odlehčovací komory**

- Záměr zařadit odlehčovací komoru či separátoru do kanalizačního systému musí být předem odsouhlasen provozovatelem.
- Návrh odlehčovací komory bude doložen hydrotechnickým výpočtem.
- Návrh typu odlehčovací komory musí být odsouhlasen budoucím provozovatelem.
- Vyústění odlehčení do toku a podchody vodotečí musí splňovat podmínky správce toku.
- Projektant posoudí možnost zpětného vzduť. Při nebezpečí zpětného vzduť bude na vyústění osazena zpětná klapka.
- Konstrukce odlehčovací komory musí umožňovat manipulaci s průtoky. Přepadová hrana bude navržena tak, aby bylo možné jednoduchým způsobem její zvýšení, snížení, nebo její eventuální vyhrazení.
- Na odtoku z odlehčovací komory do další trasy kanalizační sítě bude navrženo vždy hrazení.
- Vstup do komory bude zajištěn podle velikosti odlehčovací komory dvěma i více vstupními komíny. Manipulační stropní otvor musí mít rozměry umožňující výměnu vnitřních armatur odlehčovací komory.

#### **1.1.28. Výústní objekty**

- Návrh každého výústního objektu z odlehčovací komory jednotné stokové sítě nebo dešťové kanalizace je nutné projednat se správcem příslušného vodního toku.
- Výústní objekt je nutné opatřit:
  - Opevněním břehu – většinou z lomového kamene odolného proti obrusu do lože z betonu.
  - Opevněním dna recipientu – u větších odlehčovaných množství je nutno rozsah opevnění u výústního objektu určit na základě výsledku modelových zkoušek nebo podle požadavku správce toku.
  - V odůvodněných případech opevněním protilehlého břehu (dle množství odlehčovaných vod a šířky koryta).
- Konstrukce výústního objektu nesmí zasahovat do průtočného profilu recipientu.
- Při návrhu výústního objektu, opevnění, řešení vývaru atd. se musí v rámci projektové dokumentace vycházet z údajů ČHMÚ, popř. z údajů generelu příslušného vodního toku a každou výpusť doložit řádnými hydrotechnickými výpočty včetně posouzení kapacity koryta pod výpusť a hydrauliky místa vyústění.

#### **1.1.29. Odlučovače lehkých kapalin**

Vybavení parkovišť pro více než 25 osobních vozidel nebo pro více než 10 nákladních vozidel schváleným typem odlučovače ropných látek takové kapacity, aby bylo vyloučeno vniknutí těchto látek do kanalizace, projednává projektant s příslušným vodoprávním úřadem, který jejich stavbu povoluje ve smyslu stavebních předpisů.

- Odlučovače lehkých kapalin je nutno vždy navrhnout u čerpacích stanic PHM, autoservisů, parkovišť určených pro parkování havarovaných a poškozených vozidel, parkovišť určených pro parkování nákladních a speciálních vozidel (např. zemědělských a stavebních strojů), šrotišť apod.
- Návrh musí obsahovat výškové a prostorové umístění OLK v terénu a ve vazbě na kanalizační síť.

Restaurace, penziony a jiná zařízení, kde dochází k manipulaci s potravinářskými oleji, stejně tak i školní kuchyně a stravovací zařízení musí být vybaveny schváleným typem odlučovače tuků (lapol),



který zabraňuje vniknutí olejů do kanalizace. Jedná se o zařízení k předčištění odpadních vod na úroveň kanalizačního řádu, jejichž stavbu povoluje místně příslušný stavební úřad. Použité oleje je nutno shromažďovat a likvidovat prostřednictvím autorizovaných firem.

Stomatologické soupravy musí být vybaveny separátory amalgámu. Odlučovač suspendovaných částic amalgámu musí dosahovat min. 95 % účinnosti.

### **1.1.30. Čerpací stanice odpadních vod**

Čerpací stanice jsou součástí stokového systému, slouží pro dopravu odpadní vody z níže položených míst do výše uloženého gravitačního systému zpravidla s odtokem na ČOV.

#### **Kategorie ČSOV**

##### **a) Čerpací stanice OV s nadzemním objektem**

Navrhují se podle požadavku provozovatele tam, kde je to z provozního hlediska nezbytné (vzdálené lokality od provozního střediska, nutné zázemí pro servis a údržbu apod.).

##### **a) Nadzemní objekt musí obsahovat :**

- Zvedací zařízení (u velkých hloubek elektrické).
- Hygienické zařízení pro obsluhu (WC+umývadlo).
- Rozvaděč čerpadel.
- Vytápění (temperování objektu na +5°C).
- Místo pro uložení nářadí (rezervní čerpadlo).
- Nucené odvětrání ventilátorem.
- Vytvořit prostor pro možné umístění zařízení pro přenosy poruchových stavů.

##### **b) Čerpací stanice OV bez nadzemního objektu**

Navrhují se podle požadavku provozovatele tam, kde nadzemní část není z provozního hlediska nezbytná. *Jedná se zejména o tyto případy:*

- Nadzemní objekt nelze navrhnout z prostorových nebo jiných důvodů.
- Kanalizační soustava odvádí odpadní vodu z malého povodí.
- Čerpací stanice OV se nachází poblíž jiné, která je vybavena nadzemním objektem.

#### **Požadavky na navrhování ČSOV**

##### **Obecné zásady návrhu včetně hydraulických hledisek:**

- Konstrukce ČSOV a návrh čerpadel a dalšího vybavení ČSOV musí být vždy projednána a odsouhlasena provozovatelem.
- Vycházet z konfigurace terénu a z dopravní výšky, sladit návrh výtlačného řádu a ČSOV i pro výhledové stavy.
- Při návrhu stavebního i technologického řešení ČSOV respektovat výpočtové množství, druh a kvalitu čerpané odpadní vody.
- Při návrhu potřebného akumulačního objemu čerpací jímky respektovat omezení doby zdržení odpadních vod v čerpací stanici, za normálního provozu dobu zdržení minimalizovat z důvodu zachování „čerstvého stavu“ odpadních vod; doba zdržení odpadních vod v ČSOV v případě havárie se doporučuje cca 10 hodin, tuto dobu je nutné konzultovat pro konkrétní lokalitu s provozovatelem s přihlédnutím k produkci veškerých odpadních vod a k četnosti výpadků elektrické energie v dané lokalitě
- Navrhnout bezpečnostní obtok nebo přepad pro případ odstavení nebo poruchy ČSOV.
- Navrhnout zařízení a vybavení pro obsluhu a údržbu – zvedací zařízení pro vytahování čerpadel z jímky nebo vybavení pro umístění mobilního zvedacího zařízení, uzavírání nátoky do jímky apod.
- Nutno vždy zabezpečit přístup (přístupovou komunikaci) k ČSOV a manipulační plochu pro mechanizaci provozovatele.
- Řešit zabezpečení objektu ČSOV proti projevům vandalizmu, krádeže. Oplocení ČSOV není standardním požadavkem.
- Zohlednit ekonomiku provozu.
- ČSOV přednostně situovat mimo záplavová území a komunikace z důvodu bezpečnosti obsluhy při údržbě ČSOV, neomezování dopravy a provozu ČSOV.

##### **Stavební řešení:**



- Čerpací stanici navrhovat jako pravoúhlé objekty o dvou, případně třech jímkách – mokrá, suchá a odlehčovací (odlehčovací v případě větších ČSOV) nebo kruhové se suchou armaturní komorou.
- Při předpokladu nadměrné produkce písku či jiných inertních hmot navrhnout zařízení pro záchyt těchto hmot s možností přístupu pro ruční či strojní těžení, nebo zařízení s možností automatického vyklízení zachycených hmot (volba je závislá na velikosti a kapacitě zařízení a je nutno ji konzultovat s provozovatelem).
- Při předpokladu nadměrné produkce shrabků (je možná i u oddílné kanalizace) navrhnout zařízení pro záchyt shrabků s možností přístupu pro ruční těžení či strojní zařízení pro zachytávání a těžení shrabků a manipulaci s nimi (řešení záchytu shrabků česlicovým košem je nepřípustné).
- Do mokré jímky osadit čerpací techniku včetně spouštěcího zařízení (vždy vodící tyče z nerezů).
- Navrhovat vždy samostatný vstup pro obsluhu (poklop 60x60 cm) a další samostatný prostup stropem pro vytahování vždy jednoho čerpadla (poklop min. 60x90 cm) jinak dle strojních rozměrů čerpadla.
- Vstup pro obsluhu opatřit kapsovou stupačkou a nerezovým žebříkem.
- Žebřík (stupačky) musí lícovat s vnitřní hranou otvoru ve stropě (žebřík nesmí zúžit vnitřní profil vstupního otvoru).
- Na vtok do mokré jímky osadit šoupě pro uzavření nátoky OV do jímky, ovládání šoupěte vyvést do úrovně terénu.
- Dno mokré jímky vyspádovat směrem k čerpadlům pod sypným úhlem písku nebo kalu, tzn. min 57°.
- Na přepadové potrubí osadit zpětnou klapku.
- Do suché jímky umístit zpětné klapky, ovládací armatury a přechodové krabice (propojení el. kabelů od čerpadla a sondy měření hladiny s kabely od rozvaděče).
- Světlost výšky suché jímky navrhovat min. 180 cm.
- Suchou jímku odvodnit do mokré jímky, s uzávěrem propoje pro případ vzduť hladiny v mokré jímce a za předpokladu, že dno suché jímky je pod úrovní havarijního přepadu.
- Vstup do suché jímky pro obsluhu prostupem 60x60cm.
- Odlehčovací mokrá jímka – velikost odlehčení navrhovat tak, aby do čerpací jímky natékalo takové množství OV, které jsou navržena čerpadla schopna dopravovat.
- Odlehčovací mokrá jímka může být umístěna i na kanalizační síti.
- Výtlačná potrubí navrhovat v profilu dle platné ČSN výjimečně min. DN 80, jinak větší.
- Poklupy navrhovat uzamykatelné, dle konkrétní lokality z litiny, betonu či plastu.

#### Technologické řešení

- Technologie čerpací stanice bude vždy zakreslena do projektové dokumentace pro stavební část.
- V projektové dokumentaci je nutno zakreslit a okótovat v odpovídajícím měřítku skutečné rozměry armatur, čerpadel, chrániček a tvarovek.
- ČSOV vybavit čerpadly se 100% rezervou (1+1).
- Potrubí v mokré jímce provést z oceli tř. 17 (nerez) nebo plastu.
- Řízení chodu čerpadel zajistit lokálním automatem, na kterém může obsluha sama měnit výšky hladiny, počet střídání čerpadel.
- Snímání hladiny zajistit ultrazvukovou sondou.
- Typ čerpadla volit dle optimální QH křivky (motor čerpadla nevolit bez rezervy).
- Na potrubí výtlačku navrhovat kulové zpětné klapky.
- Horní část vodících tyčí čerpadel zakončit těsně pod poklopem.
- Pro vytahování čerpadel dodávat nerezové řetězy s převěšovacími oky a délce min. 1,5 m od stropní desky nad úroveň terénu (měřeno od spuštěného čerpadla).
- U čerpadel nad 15kg navrhovat zvedací zařízení, trojnožka/jeřáb nebo vybavení pro umístění přenosného zvedacího zařízení.
- Ovládání, obsluha a údržba veškerého technologického zařízení včetně armatur bude možné z obslužné podesty nebo jiným bezpečným způsobem.
- Na výtlačné potrubí v suché jímce osadit vratné potrubí se zaústěním do mokré jímky, ovládání šoupěte vyvést do úrovně terénu.
- Nad DN 80 se preferují čerpadla bez řezacího či mělníčního zařízení, s otevřeným oběžným kolem.

#### Elektrické zařízení a ASŘ

Návrh zařízení elektro, strojního a ASŘ se musí řídit standardy předepsanými v kapitole 10. Podmínky pro elektrická a strojní zařízení, MaR, SŘTP a přenos dat (telemetrii) na objektech vodovodů a kanalizací a podmínkami uvedenými výše a dále.



- Pro měření výšky hladiny budou přednostně použity ultrazvukové vysílače. Jednoduchá zařízení je možno osadit plovákovými spínači, a to včetně havarijních (horní a dolní havarijní plovák). U čerpacích stanic odpadních vod musí zařízení signalizovat horní havarijní hladinu (optická, z dálky viditelná výstražná signalizace + příprava podmínek pro přenos na dispečink).
- Pro měření průtoku odčerpávané odpadní vody budou použity ultrazvukové nebo indukční průtokoměry.
- Napájení plováků musí být provedeno bezpečným napětím SELV (12V AC nebo 24V DC) nebo musí být chráněno proudovým chráničem s vybavovacím proudem 30 mA.
- Ponorná čerpadla a plovákové spínače musí být připojeny el. poddajným přívodem pro rozsah teplot minimálně - 15 °C až + 60 °C vyhovující pracovnímu prostředí, zapojenými do svorkovnice, která je přednostně umístěná v suché jímce. Umístění svorkovnice a uložení el. vedení musí umožnit snadnou a bezpečnou výměnu čerpadla a plováku (např. el. vedení uloženo v chrániče o průměru min. 50 mm).
- ASŘ - z důvodu unifikace pro řízení menších zařízení (max. 2 motory) použít inteligentní relé. Pro řízení zařízení většího rozsahu použít PLC, které lze v případě potřeby rozšířit dalšími IO moduly. Součástí dodávky zařízení je i zdrojový kód programu ASŘ (PLC). Pro zachování unifikace těchto zařízení, požadujeme typy konkrétních zařízení projednat s provozovatelem. Požadovaná funkce ASŘ u čerpacích stanic odpadních vod s ponornými čerpadly:
  - U čerpadel musí být možnost jejich provozu v tzv. kaskádě, tj. při překročení dolní provozní hladiny zapne čerpadlo 1, a pokud hladina dále stoupá k horní provozní hladině, zapne se i čerpadlo 2 (tj. obě čerpadla jsou zapnutá současně). Pokud hladina poklesne pod horní provozní hladinu (diference), vypne se čerpadlo 2, pokud hladina poklesne pod spodní provozní hladinu, vypne se čerpadlo 1. Doporučuje se časová prodleva sepnutí, aby nedošlo k současnému zapnutí obou čerpadel. Pokud hladina vystoupá k horní havarijní hladině (horní havarijní plovák), systém ASŘ hlásí tento stav jako poruchu.
  - ASŘ má umožnit 1x denně úplné vyčerpání jímky, a to buď systémem časovým nebo hlídáním proudu motoru (snížení proudu při vynoření sání čerpadla). Je nutno použít takový typ čerpadel, který umožní krátkodobý chod bez chlazení vodou.
- Před předáním ČSOV bude provozovateli předložen k odsouhlasení návrh provozního řádu ČSOV v elektronické podobě včetně popisu spínání čerpadel a stavu hladin (algoritmů).

### **1.1.31. Měrné šachty**

#### Měrné šachty na stokové síti

Na stokové síti budou vytipovány šachty, do kterých bude v budoucnosti instalováno měřící zařízení. Umístění měrných šachet na stokové síti určuje provozovatel.

#### Měrné šachty na přípojkách

U významných producentů odpadních vod budou vybudovány na náklady producenta na přípojkách měrné šachty před napojením na uliční stokový systém. Umístění a návrh měrné šachty je nutné vždy odsouhlasit s vlastníkem nemovitosti (objektu) a provozovatelem. Jedná se o měrné šachty na přípojkách s gravitačním (netlakovým) režimem nebo s tlakovým režimem (měření ultrazvukovým nebo indukčním průtokoměrem).

Měrné šachty musí být navrženy tak, aby umožňovaly instalaci zařízení pro automatický odběr vzorků odpadních vod podle režimu stanoveného ve smlouvě mezi producentem odpadních vod a provozovatelem.

### **1.1.32. Retenční nádrže**

Dešťové zdrže slouží k dočasnému zadržení ředěných odpadních vod. Pomocí dešťových zdrží je možné snížit množství znečištění, které se při funkci odlehčovacích komor dostane do vodoteče.

- Typ dešťové zdrže, velikost konstrukce zdrže je nutné navrhnout dle místních podmínek.
- Vybavení zdrže je závislé na typu a jejím umístění v zástavbě.
- Návrh musí být projednán a odsouhlasen s vlastníkem, provozovatelem a správcem toku.

## **Technické požadavky kanalizační přípojky**

### Všeobecné požadavky



- Kanalizační přípojky svým provedením musí respektovat ČSN 75 6101 Stokové sítě a kanalizační přípojky. Trasa a výškové uložení přípojky musí být v souladu s ČSN 73 6005 Prostorové uspořádání sítí technického vybavení.
- Každá nemovitost připojená na stokovou síť musí mít samostatnou domovní kanalizační přípojku.
- Srážkové vody z objektů a souvisejících ploch nelze napojit do jednotné kanalizace, srážkové vody budou likvidovány na pozemku investora. Provozovatel může v odůvodněných případech rozhodnout jinak, a to na základě výsledku hydrologického průzkumu.
- Kanalizační přípojka musí být navrhována co možná nejkratší, v jednotném sklonu, v přímém směru, kolmá na kanalizační řad a ve stejném profilu. Změnu trasy nebo sklonu lze provádět pouze v prostoru revizní šachty nebo ve spadišti.
- Měřicí zařízení ke zjišťování průtoku a objemu odpadních vod vypouštěných do veřejné kanalizace jsou povinni používat a na vlastní náklady vybudovat odběratelé, kteří vypouštějí větší množství odpadních vod, než je uvedeno v kanalizačním řádu.
- Nejmenší jmenovitá světlost potrubí gravitační kanalizační přípojky je DN 150, u tlakové kanalizační přípojky DN 40. Při jmenovité světlosti gravitační kanalizační přípojky větší než DN 200 je nutné projektovou dokumentaci doložit hydrotechnickým výpočtem.
- Nejmenší dovolený sklon přípojky jmenovité světlosti DN 200 je 1 % a DN 150 je 2 %. Největší přípustný sklon přípojky může činit 40 %. Pokud na přípojce vychází sklon větší, je nutné provést na přípojce spadišťovou šachtu nebo spádový stupeň ve vstupní (revizní) šachtě umístěné na pozemku odvodňované nemovitosti.
- Ochranné pásmo kanalizační přípojky činí 0,75 m od osy potrubí na obě strany (viz kap. 7).
- Kanalizační přípojka musí být uložena v nezámrné hloubce dle ČSN 75 6101. Minimální dovolené krytí potrubí činí 1,5 m.
- Kanalizační přípojky se zpravidla navrhují z těchto materiálů:
  - Gravitační kanalizační přípojka – tvárná litina, kamenina, PVC.
  - Tlaková kanalizační přípojka - PE SDR 11.
- Přípojka zaústěná do trasy veřejné kanalizace mimo revizní šachtu musí být opatřena revizní šachtou max. 1 m za hranicí pozemku připojované nemovitosti.
- Při rekonstrukci a opravě přípojky je nutno využívat trasy stávající přípojky. V případech, kdy to není možné, budou veškeré objekty rozebrány do úrovně 1 m pod upravený terén. Zbývající části objektů a veškerá potrubí budou zaplněna či zafoukána betonovou nebo cementopopílkovou směsí či šterkopísky pro zaplnění šachet a u původní přípojky bude zrušeno napojení na kanalizační řad, a to na náklady investora.
- Uliční vpusti budou prefabrikáty s kalovým prostorem, záchytným košem a opatřeny zápachovými uzávěry.
- U oddílného systému stokové sítě (budovaného i dodatečně) musí být prokázáno, že odpadní vody jsou odváděny z nemovitosti (objektu) odděleně.

### **Tlakové kanalizační přípojky**

Tlaková kanalizační přípojka se provádí tam, kde není možno nemovitost odkanalizovat gravitačně.

- Domovní čerpací stanice provozované provozovatelem musí být osazeny v celé lokalitě jednotnou technologií, kterou určí provozovatel, pokud technologie domovních čerpacích stanic neřeší projektová dokumentace k výstavbě veřejné části tlakové kanalizace.
- V případě dodatečné výstavby kanalizační přípojky musí být technické řešení včetně jednotného typu čerpadel projednáno s provozovatelem.
- Způsoby zaústění tlakové kanalizační přípojky:
  - Do gravitační kanalizace přes ukliďňovací šachtu a gravitační zaústění do kanalizace.
  - Do systému tlakové kanalizace.
- Čerpací jímky s umístěním technologického vybavení jsou na pozemku vlastníka nemovitosti.
- Odpadní vody mohou být pouze splaškové.

#### **1.1.33. Napojení přípojek**

- Výškově se u neprůlezných stok přípojky zaústují do horní poloviny profilu stoky.
- Napojení přípojky na kanalizaci musí být vodotěsné a provádí se:
  1. Prostřednictvím odbočkové tvarovky pod úhlem 45°.
  2. Přímým napojením na kanalizační potrubí přes odborně vyfrézovaný otvor jádrou navrtávkou do přímé části kanalizační trouby za použití speciální průchodky zajišťující vodotěsnost napojení a bez přesahu do profilu potrubí.



3. Do revizní šachty do dna nebo max. 30 cm ode dna s použitím speciální průchodky nebo šachtové vložky zajišťující vodotěsnost napojení.
- Napojení přípojky tlakové kanalizace musí být provedeno do odbočovací tvarovky 90° („T“ kus), za odbočením musí být na přípojce osazen uliční plnopřítokový uzávěr (šoupátko).
- **Montážní práce související s napojením kanalizační přípojky na kanalizační řad je oprávněn provádět pouze provozovatel.**
- Napojení potrubí nad DN 250 včetně musí být zaústěno do šachty. (Zajištění šachty musí být provedeno investorem – žadatelem.)

#### **1.1.34. Ukládání potrubí kanalizační přípojky**

Pro výkop a způsob uložení potrubí platí požadavky výrobce a určuje je projekt v závislosti na místních podmínkách. Na obsypové a posypové materiály, šterky, písky, musí být doloženy příslušné atesty.

##### **Výkop**

- Minimální krytí potrubí je 1,5 m.
- Minimální šířka rýhy je dána požadavkem zajistit min. 15 cm mezi vnějším lícem potrubí a stěnou výkopu pro provedení kvalitního obsypu.

##### **Pokládka a zásyp**

###### **a) Plastová potrubí**

- Pro lože a zásyp se používá těžký písek.
- Lože pro uložení potrubí bude tloušťky 10 cm. Lože je nutno urovnat do předepsané nivelety. Hutnění je nutné.
- Obsyp potrubí se provádí do úrovně vrchu potrubí s hutněním.
- Zásyp potrubí se provádí 30 cm nad vrch potrubí s hutněním. Na této vrstvě je uložena signalizační folie v hnědé barvě.
- Při vhodné zemině (písčité a hlinitopísčité) je možno po dohodě se zástupcem provozovatele nahradit písek výkopkem. V tom případě bude použito potrubí s vnější ochrannou vrstvou.

###### **b) Kameninová, betonová a železobetonová potrubí**

- Uložení kameninových, železobetonových a betonových trub bude přednostně do betonového sedla 90°, resp. 120°, v případě zátěžových komunikací celoprofilová betonáž. Přesné uložení trub a úhel sedla bude doložen statickým výpočtem.

##### **Dále platí pro a) i b)**

- Z hlediska dozorování stavby je pro správné uložení potrubí rozhodující kontrola urovnání lože a tloušťky podsypu, šířka a správné provedení obsypu a tloušťky pískového zásypu před uložení folie nebo betonáže.
- Uložení trub bude v souladu s technickými podmínkami výrobce a statickým výpočtem.
- Technologie výstavby stok a přípojek je závislá především na geologických a místních podmínkách lokality, kde má být stavba realizována.
- Kanalizační přípojky je možné budovat:
  - v otevřeném výkopu, v pažené rýze,
  - bezvýkopovými technologiemi.

#### **1.1.35. Ostatní podmínky pro stavbu**

- Tlakové kanalizační potrubí musí být pro identifikaci polohy opatřeno měděným vodičem o průřezu 4 mm<sup>2</sup>. Vodič se pokládá do výkopu souběžně s potrubím na vrchol potrubí do obsypu. Vodič bude vyvedený pod poklopy armatur na kanalizačním řadu, event. do šachet. Jeho případné spojení nebo rozbočení musí být provedeno vodivým spojem (svorkami, lisováním nebo pájením) a spoj musí být opatřen vodotěsnou izolací.
- Přepojení nového potrubí na stávající síť, napojení nových, nebo přepojení stávajících přípojek provádí na základě objednávky provozovatele. Totéž platí i pro manipulace s armaturami na síti a odběry vody pro účely proplachů, tlakových zkoušek atd.
- Zástupce provozovatele musí být vždy přizván ke kontrole potrubí před provedením záhozu.

- Pro nové, opravené či přeložené kanalizační přípojky bude provedeno geodetické zaměření skutečného provedení, které bude předáno provozovateli. Požadavky na geodetické zaměření jsou uvedeny v kapitole 9.
- Ke kolaudaci v dokladové části budou doloženy výsledky zkoušky těsnosti přípojky vodou nebo vzduchem, nebo tlaková zkouška u tlakové kanalizační přípojky, dle platných norem, doklady o shodě použitých materiálů, protokol o funkčnosti signalizačního vodiče, zápis provozovatele o kontrole potrubí před záhozem. **Veškeré zkoušky budou provedeny za účasti zástupce provozovatele.**
- Svařování PE potrubí na staveništi v temperovaných stanech při teplotách pod + 5°C je možné jen výjimečně v provozně odůvodněných případech a za přítomnosti dozoru provozovatele.

#### **1.1.36. Revizní domovní šachty**

Pokud to prostorové podmínky dovolují, umísťuje se na přípojce na pozemku odvodňované nemovitosti revizní šachta, a to ve vzdálenosti 1 m od hranice pozemku (od oplocení). V případě, že není hranice specifikována a objekty nejsou oploceny, umísťuje se šachta v zelené ploše přiléhající k objektu v těsné blízkosti hranice zelené plochy s chodníkem či komunikací. Revizní šachta musí být osazena na veřejném prostranství ve všech lomových bodech. Šachta může být plastová DN 400, DN 600, DN 800 nebo DN 1000, betonová DN 1 000 – DN 1 600 nebo zděná z kanalizačních cihel, monolitické dno pouze ve zdůvodněných případech - min. rozměr 1,0/1,0 m s čistícím kusem v šachtě.

#### **1.1.37. Spádové stupně**

Při velkém výškovém rozdílu, kdy nelze vybudovat přípojku v jednotném sklonu, je nutno na přípojce vybudovat spádový stupeň. Výstavba svislého trubního úseku na přípojkách mimo spádový stupeň je nepřípustná. Ostatní podmínky výstavby jsou stejné, jako podmínky výstavby spadišť na veřejných stokách (viz kap. 6.2.2).



Kanalizace – výkresová část

SEZNAM VÝKRESŮ

K1 – Vzorová kanalizační přípojka, odkanalizování objektu z revizní šachty

K2 – Vzorová kanalizační přípojka – tlaková kanalizace

K3 – Vzorová kanalizační šachta PVC

K4 – Čistící kus, zpětná klapka

K5 – Vzorový výkres šachty s kónusem dle DIN 4034.1

K6 – Vzorový výkres šachty se zákrytovou deskou dle DIN 4034.1

K7 – Vzorový výkres stupadel v kanalizační šachtě dle DIN 4034.1

K8 – Tabulka dílů kanalizačních šachet DN 1000 dle DIN 4034.1

K1 – Vzorová kanalizační přípojka, odkanalizování objektu z revizní šachty

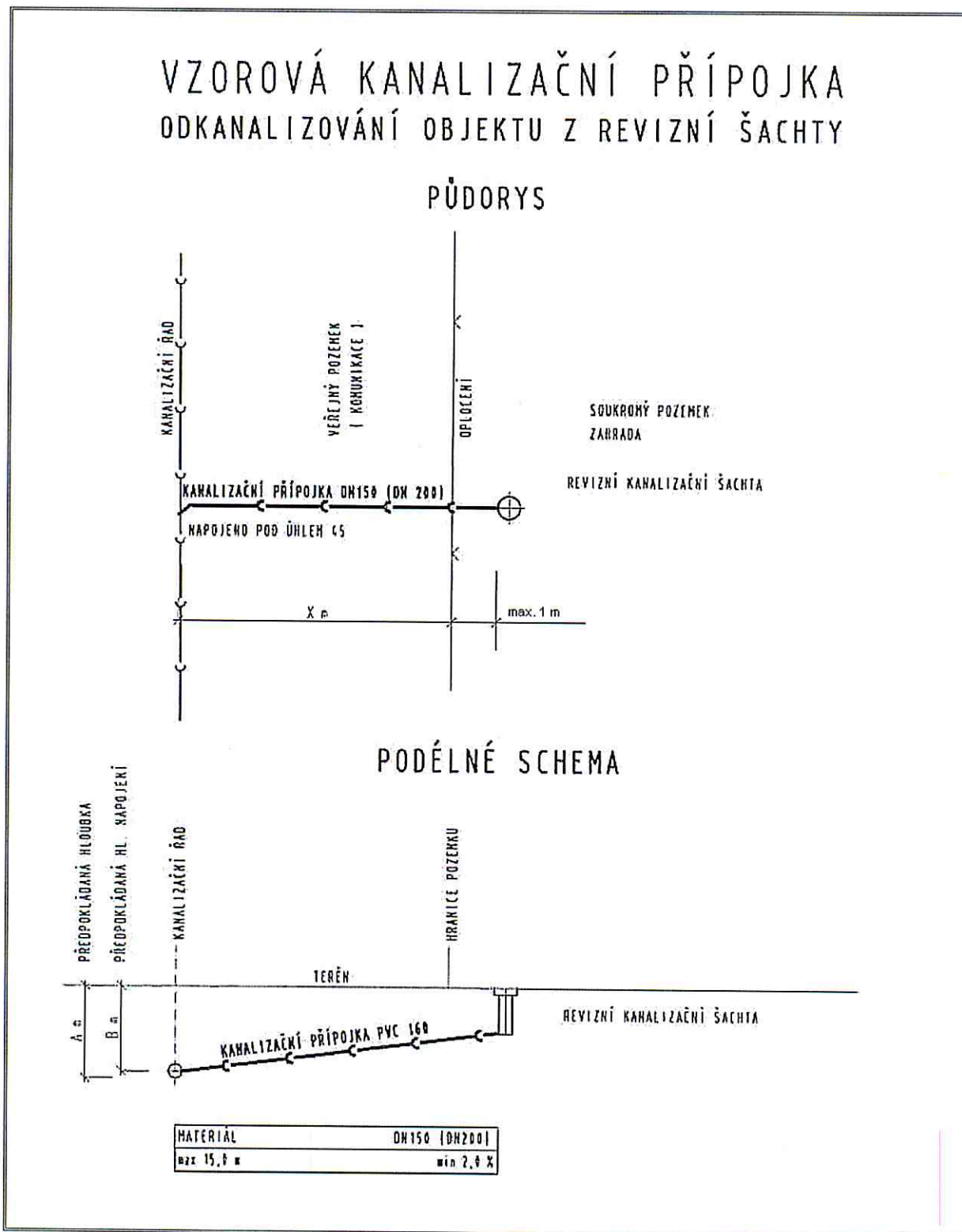

K2 – Vzorová kanalizační přípojka – tlaková kanalizace



# VZOROVÁ KANALIZAČNÍ PŘÍPOJKA TLAKOVÁ KANALIZACE

## PŮDORYS

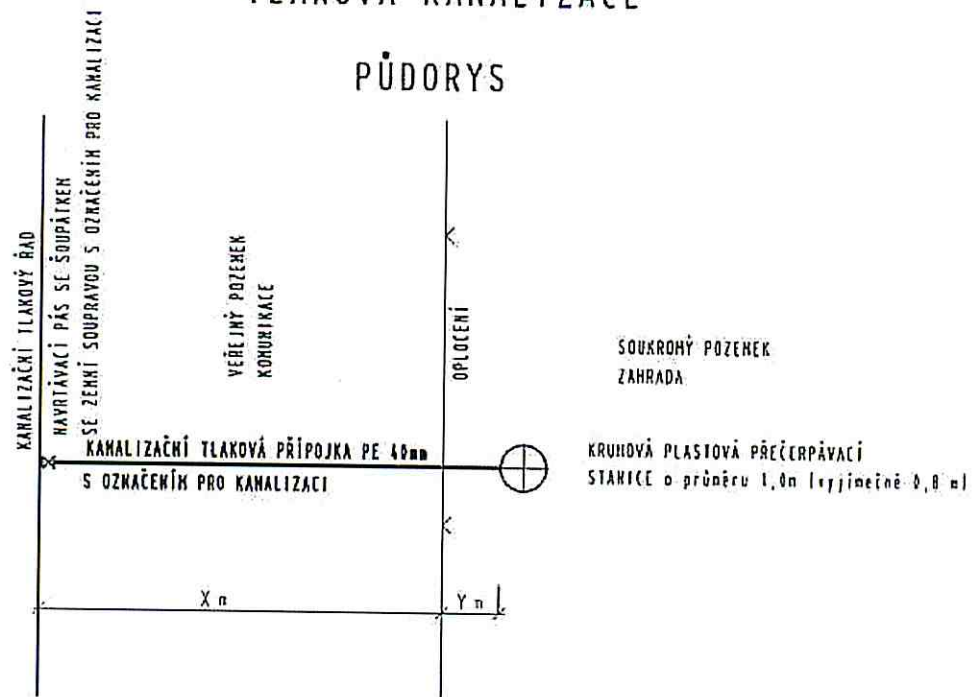

## PODÉLNÉ SCHEMA

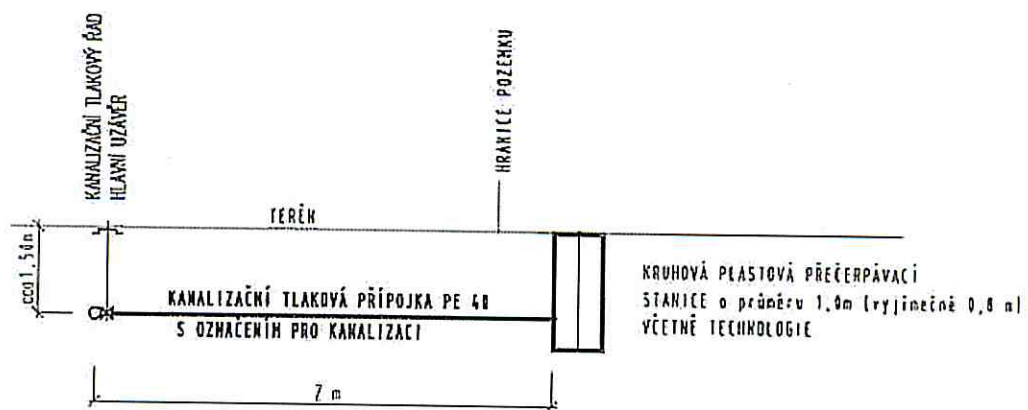

K3 – Vzorová kanalizační šachta PVC

### Kanalizační šachta

Revizní šachty jsou součástí plastových kanalizačních systémů skládající se z různých typů šachtového dna a doplňku:

- Typ I - přímý tok
- Typ II - pravý i levý přítok
- Typ III - pravý přítok
- Typ IV - levý přítok
- šachtová roura se specifickým tvarem stěny (vlnitým)
- různé typy poklopů umožňující montáž šachty v každém terénu

Šachty byly projeklovány jako neprůlezné a jsou dodávány ve dvou variantách šachtových rour o průměrech 315 a 425 mm.

Typ I - přímý tok

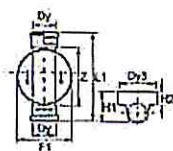

Typ II - pravý i levý přítok

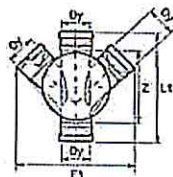

Typ III - pravý přítok

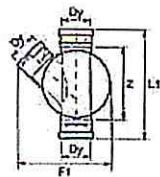

Typ IV - levý přítok

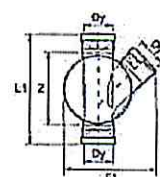

#### Šachtové dno

Šachtové dno je vyrobeno z plastu metodou vstřikování, popř. odstředivého odlévání. Šachtové dno má v hrdlech speciální pryžové těsnící kroužky montované již během výroby. Obdobné těsnění se používá i pro spojení dna s vlnitou šachtovou rourou. Tato spojení snadno splňují podmínky zkoušky vodotěsnosti, která požaduje odolnost tlaku 5 m sloupce vody. Znamená to, že šachta je dokonale odolná proti:

- prostupu půdních vod do kanalizace
- prostupu odpadních vod do půdy

#### Vlnitá šachtová roura (korugovaná)

Šachtová roura je speciálně zvlněná tak, aby se veškerá napětí způsobená dopravním provozem nepřenášela na dno šachty.

Vlnité šachtové roury jsou dodávány ve dvou normálních rozměrech 315 a 425 mm (analogicky k šachtovým dnům) a délkách 1,25 a 2,3 m. Nominální rozměry označují v tomto případě vnitřní průměr, rozměry vnější jsou 354 a 476 mm.

#### Poklop

Univerzálnost těchto šachet spočívá rovněž v různorodém systému uzavírání šachet (poklopu), který závisí na typu terénu (např. vozovka, chodník, zatravněná plocha apod.).

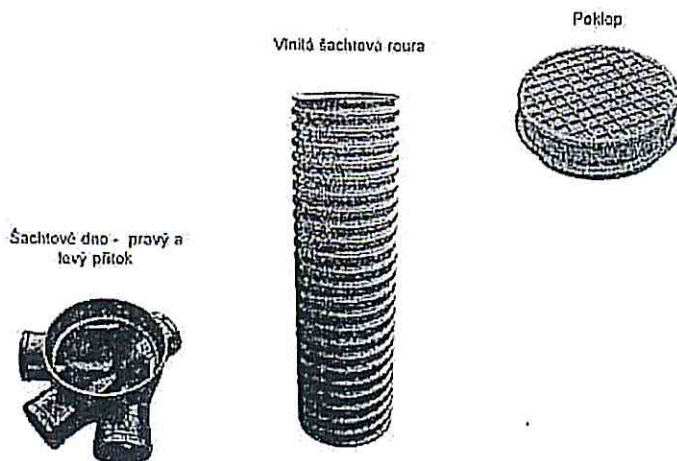

K4 – Čistící kus, zpětná klapka



### Čistící kus se šroubovacím víkem

Čistící kus je kanalizační tvarovka pro kanalizaci z hladkého PVC. Umožňuje provádět čištění a revize kanalizačního potrubí.

Pokud není na kanalizační přípojce osazena domovní revizní šachta, musí být čistící kus umístěn v objektu co nejbližší hlavního kanalizačního řádu.

### Zpětná klapka

Zpětná klapka je kanalizační tvarovka pro kanalizaci z hladkého PVC. Zabraňuje zpětnému toku odpadních vod (při povodních, silných deštích...).

Klapka se montuje v max. spádu 2%. Ovládací páčka aretace se nesmí nechávat v mezipoloze.

Čistící kus

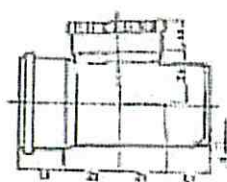

Zpětná klapka

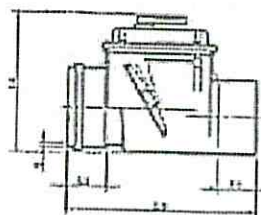

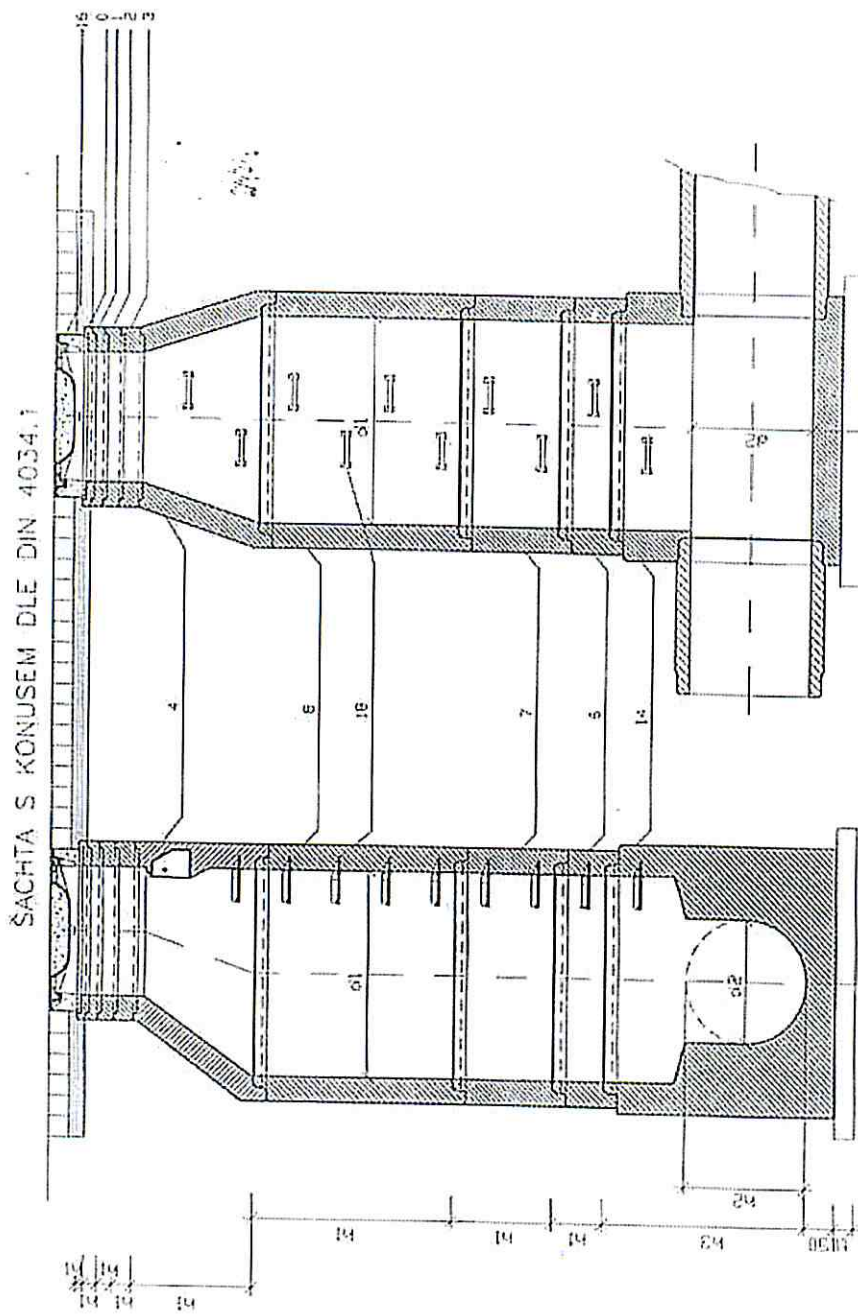

K6 – Vzorový výkres šachty se zákrytovou deskou dle DIN 4034.1



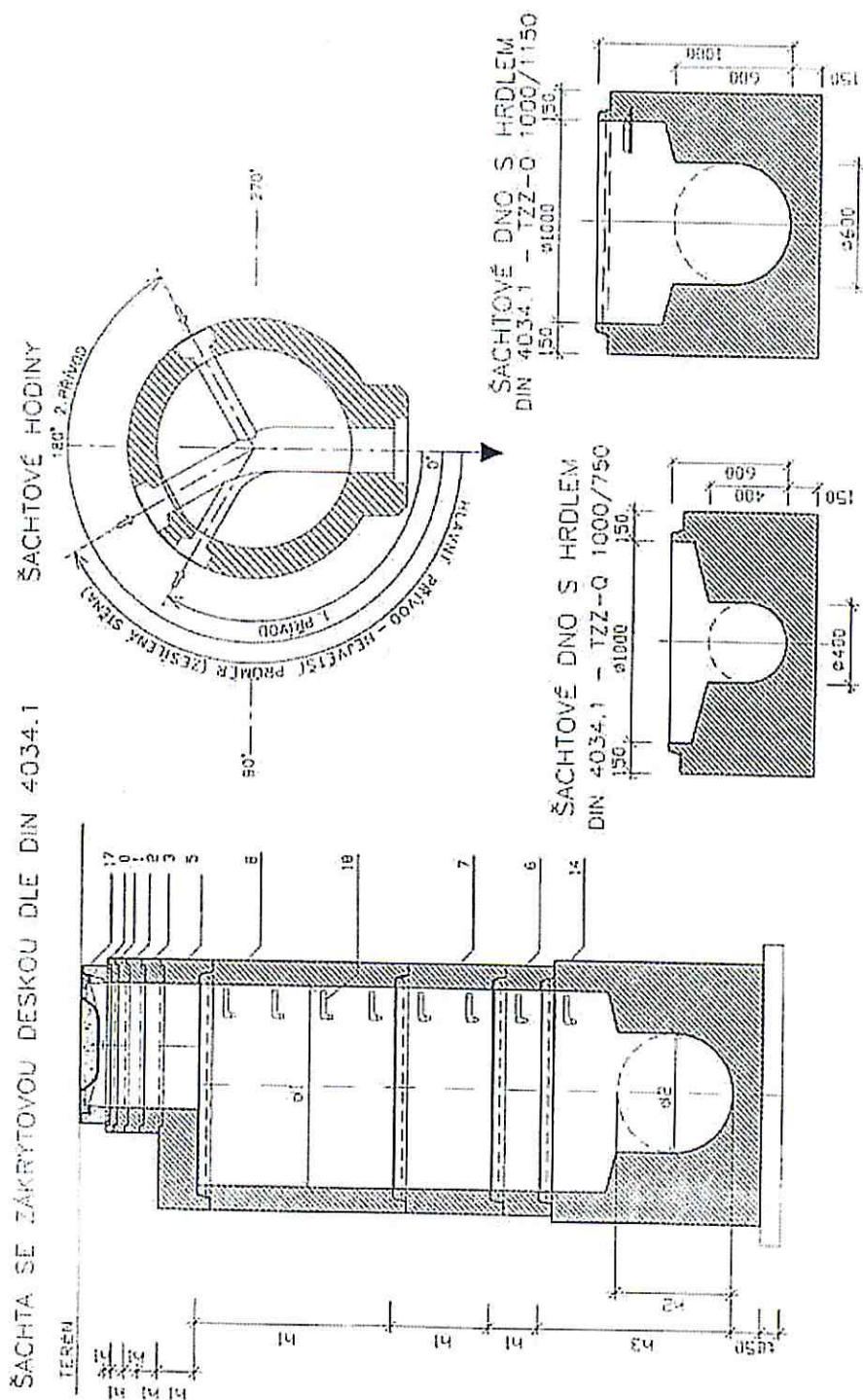

K7 – Vzorový výkres stupadel v kanalizační šachtě dle DIN 4034.1

STUPADLA V KANALIZAČNÍ ŠACHTĚ DLE DIN 4034.1

DETAILNÍ POHLED  
NA STUPADLO DIN 1212 E

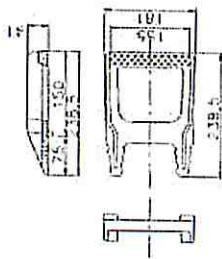

DETAILNÍ POHLED  
NA STUPADLO "KASI"

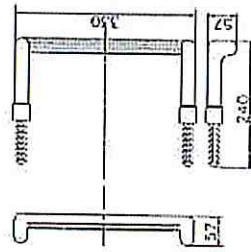

ROZTEČ STUPADEL

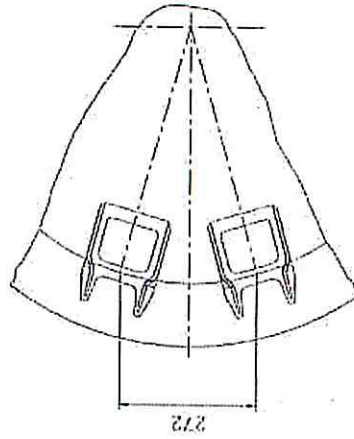

SKRUŽ

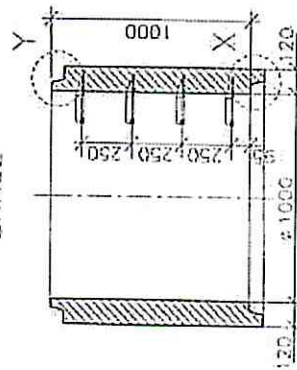

DETAIL X

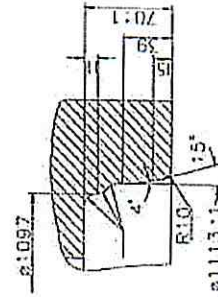

DETAIL Y

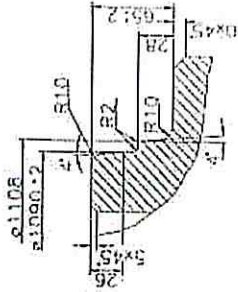



DÍLCE KANALIZAČNÍCH ŠACHET DN 1000 DLE DIN 4034.1  
VÝROVNÁVACÍ PRSTENEC PRO ŠACHTY

označení	vnitřní ø dl/mm	stavební výška hl/mm	síla stěny s/mm	hmotnost kg	legenda
TBW-G 625x60-110/120	625	60/110	120	28	*
TBW-G 625x40/120	625	40	120	26	0
TBW-G 625x60/120	625	60	120	39	1
TBW-G 625x80/120	625	80	120	51	2
TBW-G 625x100/120	625	100	120	64	3
TBW-G 625x120/120	625	120	120	80	*

ŠACHTOVÝ KONUS S HRDLEM

označení	vnitřní ø dl/mm	stavební výška hl/mm	síla stěny s/mm	hmotnost kg	legenda
TER-D 625/600/120/SPK 1000/625	1000/625	600	120	348	4

PŘECHODOVÁ DESKA S HRDLEM

označení	vnitřní ø dl/mm	stavební výška hl/mm	hmotnost kg	legenda
TZA-G 625/200/120/1	1000/625	200	483	5
TZR-G 625/300/120/1	1000/625	300	453	5

ŠACHTOVÁ ŠKRUŽ S HRDLEM

označení	vnitřní ø dl/mm	stavební výška hl/mm	síla stěny s/mm	hmotnost kg	legenda
T95-G 1000/250/120	1000	250	120	254	6
T85-D 1000/300/120	1000	300	120	306	7
T85-G 1000/1000/120	1000	1000	120	1013	8

ŠACHTOVÉ DNO S HRDLEM

označení	vnitřní ø dl/mm	síla stěny s/mm	d2	d1	hmotnost kg	legenda	
TZZ-G 1000/600	1000	150	100	100	2100	9	
TZZ-G 1000/600	1000	150	125	125	600	10	
TZZ-G 1000/600	1000	150	150	150	2100	9	
TZZ-G 1000/600	1000	150	200	200	2100	10	
TZZ-G 1000/600	1000	150	300	300	2100	11	
TZZ-G 1000/600	1000	150	400	400	2250	12	
TZZ-G 1000/600	1000	150	500	400	1800	13	
TZZ-G 1000/1000	1000	150	500	500	2400	14	
TZZ-G 1000/1000	1000	150	600	600	1000	2400	15

ŠACHTOVÉ POKLOPY

trída	označení	stavební výška hl/mm	hmotnost kg	legenda
A	BEGU A 15 - BEZ ODVĚTRÁNÍ	75		16, 17
	RAM BEGU - PARK		31	
	POKLOP BEGU - PARK		21	
A	BEGU A 30 - BEZ ODVĚTRÁNÍ	75		16, 17
	RAM BEGU - PARK		31	
	POKLOP BEGU - PARK		22	
A	LITINOVÝ A 30 - BEZ ODVĚTRÁNÍ	75		16, 17
	RAM BEGU - PARK		31	
	POKLOP GU-B-1 A 30		21	
B	BEGU B 125 - BEZ ODVĚTRÁNÍ	175		16, 17
	RAM BEGU - DIN 4271-R1		55	
	POKLOP BEGU - DIN 15505-3		59	
B	BEGU B 125 - S ODVĚTRÁNÍM	175		16, 17
	RAM BEGU - DIN 4271-R2		55	
	POKLOP BEGU - DIN 4271		55	
B	LITINOVÝ B 125 - BEZ ODVĚTRÁNÍ	175		16, 17
	RAM BEGU - DIN 4271-R3		55	
	POKLOP GU-B-1 B 125		41	
D	LITINOVÝ D 400 - S ODVĚTRÁNÍM	160		16, 17
	RAM BEGU - R - 1		81	
	POKLOP DIN 19554-3		91	
D	LITINOVÝ D 400 - BEZ ODVĚTRÁNÍ	160		16, 17
	RAM BEGU - R - 1		81	
	POKLOP BEGU - B - 1		90	
D	LITINOVÝ D 400 - S ODVĚTRÁNÍM	160		16, 17
	RAM BEGU - R - 1		81	
	POKLOP GU-S-1 D 400		81	
D	LITINOVÝ D 400 - S ODVĚTRÁNÍM	160		16, 17
	RAM BEGU - R - 1		81	
	POKLOP GU - 19554		83	
D	LITINOVÝ D 400 - BEZ ODVĚTRÁNÍ	160		16, 17
	RAM BEGU - R - 1		81	
	POKLOP GU-B-1 D 400		81	

STUPADLA

označení	hmotnost kg	legenda
LITINOVÉ GG 20, DIN 1213 E, ČSN 42 20 20		
KASI DIN 19555-A-S1, BEEL (NEBO ČERNÝ-NEREZ) 1000	2,70	16
S PE POUŽITOU	*	19

## **OCHRANNÁ PÁSMA**

- Ochranné pásmo, jež musí být důsledně dodrženo, činí u **vodovodních řadů a kanalizačních stok**
  - a) do DN 500 včetně 1,5 m od vnějšího líce stěny potrubí na každou stranu;
  - b) nad DN 500 2,5 m od vnějšího líce stěny potrubí na každou stranu;
  - c) DN nad 200 mm, jejichž dno je uloženo v hloubce větší než 2,5 m pod upraveným povrchem, se vzdálenosti ochranného pásma od vnějšího líce zvyšují o 1 m.

V ochranném pásmu vodovodního řadu nebo kanalizační stoky lze provádět zemní práce, stavby, umísťovat konstrukce nebo jiná podobná zařízení či provádět činnosti, které omezují přístup k vodovodnímu řadu nebo které by mohly ohrozit jejich technický stav nebo plynulé provozování, vysazovat trvalé porosty, provádět skládky mimo jakéhokoliv odpadu, provádět terénní úpravy **jen s písemným souhlasem vlastníka vodovodu nebo kanalizace, popřípadě provozovatele** (§ 23, zákon č. 274/2001 Sb.).

- Ochranné pásmo u **vodovodních přípojek** činí 1,5 m od vnějšího líce stěny potrubí na obě strany. Ochranné pásmo se nevztahuje na část přípojky, která se nachází v budově nebo v průchodu. Ochranné pásmo nesmí být zastavěné a musí být přístupné pro případné opravy.
- Ochranné pásmo u **kanalizačních přípojek** činí 0,75 m od osy potrubí na obě strany. Ochranné pásmo nesmí být zastavěné, ani osazené stromy, a musí být přístupné pro případné opravy.
- Ochranná pásma **vodních zdrojů** budou stanovena na základě zákona č. 254/2001 Sb., o vodách a o změně některých zákonů (vodní zákon).
- Ochranná pásma kolem **kanalizačních zařízení** musí být v souladu s technickou normou TNV 75 6011 Ochrana prostředí kolem kanalizačních zařízení.
- Ochranná pásma ostatních vodohospodářských staveb budou projednána individuálně.
- Manipulační prostor bude řešen individuálně dle stavby a potřeb provozovatele.

*Všeobecně platí, že:*

- Pozemní komunikace z výše uvedeného hlediska nepředstavuje překážku!
- Kanalizační stoky nesmí být navrhovány pod stromy nebo v jejich blízkosti.
- Současně musí být dodrženo prostorové uspořádání sítí dle ČSN 73 60 05.

## **PODMÍNKY PŘEVZETÍ VODOHOSPODÁŘSKÉHO MAJETKU DO PROVOZOVÁNÍ 1. SČV, A.S.**

- Na majetku nesmí být zjištěny žádné zásadní závady či nedostatky bránící jeho provozování.
- Majetek musí být řádně stavebně povolen a musí být povoleno jeho trvalé užívání, případně musí být vydáno povolení prozatímního užívání stavby před jejím úplným dokončením, a to s nabytím právní moci.
- K majetku musí být k dispozici veškerá potřebná dokumentace pro zajištění provozu. Rozsah potřebných dokumentace je uveden v kapitole 8.1.
- V případech, kdy nebudou k majetku předány veškeré potřebné doklady, je možné majetek převzít do provozování pouze za předpokladu, že je uzavřen písemný závazek, že chybějící doklady stejně jako neodstraněné závady budou dodány, resp. odstraněny, ke konkrétnímu datu a že rizika a vícenásledky spojené s nedostatečnou dokumentací a závadami bude hradit vlastník majetku. Tento písemný závazek se sepisuje ve formě dodatku Smlouvy.

### ***Doklady potřebné pro předání a převzetí stavby***

#### ***1.1.38. Všeobecné doklady***

- Územní, stavební a kolaudační rozhodnutí s nabytím právní moci nebo kolaudační souhlas,
- stavební deník a mapové podklady se zápisem provedení kontroly,
- všechny zápisy o provedených kontrolách a zkouškách podepsané pracovníky provozovatele,
- doklad o použitém materiálu (prohlášení o shodě),
- zápis o předání a převzetí stavby mezi investorem a prováděcí firmou záruky,
- záruční listy strojů a zařízení,



- geodetické zaměření skutečného provedení stavby v souřadnicích JTSK (jednotné trigonometrické síti katastrální) v elektronické formě na CD nosiči,
- projektová dokumentace opravená dle skutečnosti a potvrzená projektantem nebo prováděcí firmou,
- revizní zprávy vyhrazených zařízení (elektrozařízení, hromosvodů, tlakových nádob, zdvihacích zařízení, hasicích přístrojů),
- veškerá další související vydaná rozhodnutí či povolení orgánů státní správy (povolení k odběru, povolení k vypouštění odpadních vod, rozhodnutí o stanovení ochranného pásma, stanovení míst odběru vzorků pitné a odpadní vody, rozhodnutí o udělení mírnějších hygienických limitů),
- dostupné protokoly o kontrole kvality surové, pitné a odpadní vody, příp. další protokoly (např. protokoly o měření emisí, pachových látek apod.).

#### **1.1.39. Vodovodní řady**

- Zápis o kontrole potrubí před záhozem,
- zápis o provedení podsypů a obsypů,
- zápis o výsledku tlakové zkoušky,
- protokol o kráceném rozboru vzorku vody dle vyhlášky MZ č. 252/2004 Sb., v platném znění, ne starší než 3 měsíce,
- doklad o vhodnosti použitých materiálů pro styk s pitnou vodou dle vyhlášky MZ č. 409/2005 Sb., v platném znění,
- jde-li o ocelové potrubí - zápis o jiskrových zkouškách,
- protokol o funkčnosti katodové ochrany (pokud je realizována),
- zápis o dezinfekci vodovodního potrubí,
- protokol o funkčnosti identifikačního vodiče,
- zápis o revizi požárních hydrantů vč. situace se zákresem,
- jmenný seznam s adresami a datem napojení všech napojených přípojek jednotlivých objektů.

#### **1.1.40. Kanalizační stoky**

- Zápisy o kontrole potrubí před záhozem,
- zápis o provedení podsypů a obsypů,
- protokoly o zkouškách vodotěsnosti potrubí a revizních šachet,
- protokoly o výsledku kamerových prohlídek potrubí,
- zápis o tlakové zkoušce tlakové kanalizace,
- protokol o funkčnosti identifikačního vodiče,
- jmenný seznam s adresami a datem napojení všech napojených přípojek jednotlivých objektů,
- kanalizační řád včetně rozhodnutí o schválení.

#### **1.1.41. Nadzemní stavební objekty**

- Osvědčení o jakosti a kompletnosti technologického zařízení,
- atesty dodaných zařízení (tlakové nádoby, jeřáby apod.).

*Kromě výše uvedených dokumentů musí být u úpravny vod a čistírny odpadních vod také předložen provozní řád.*

#### **1.1.42. Vodní zdroje**

- Vyjádření osoby s odbornou způsobilostí pro povolení odběru (bylo-li zpracováno),
- dokumentace ochranných pásem či PHO.

#### **1.1.43. Existující stavby bez původní dokumentace**

- Technický pasport stavby,
- nabývací titul,
- ověření dle § 104 Stavebního zákona č. 50.

## **POŽADAVKY NA GEODETICKÉ ZAMĚŘENÍ STAVEB A JEJICH PŘEDÁVÁNÍ SPOLEČNOSTI 1. SČV A.S.**

Uvedené požadavky vycházejí z potřeb provozovatele a správy mapové dokumentace liniových a prostorových staveb v jejím provozování, která je prováděna prostřednictvím geografického informačního systému (GIS). Požadavky se týkají zaměření všech staveb, rekonstrukcí, oprav a souvisejících staveb nebo jejich součástí.

Podmínky pořízení a předání dokumentace staveb.

- Zaměření bude provedeno oprávněným geodetem nebo pracovníkem 1. SČV, a.s.
- V případě podzemních objektů (zejména objektů inženýrských sítí) musí být zaměření provedeno vždy před záhozem!
- U liniových objektů musí být zaměřeny všechny lomové body trasy, odbočky, křížení s jinými objekty inženýrských sítí, středy poklopů kanalizačních šachet, navrtávací pasy přípojek, ovládací prvky (armatury), vnější obrysy souvisejících objektů (komor, šachet, strojoven apod.), vstupy přípojek do objektů, změny charakteristik (změna materiálu nebo profilu), chráničky (začátek a konec) apod.
- V případě vodovodních řadů s přípojkami nestačí zaměření ventilů na přípojkách, u každého ventilu je nutno zaměřit také osu potrubí vodovodního řadu (navrtávacího pasu, odbočky apod.)!
- U nadzemních objektů bude provedeno zaměření všech objektů na terénu (půdorysy budov, komunikace, zídky, sloupy, oplocení apod.).
- Zaměření všech bodů bude provedeno polohopisně i výškopisně.
- V objektech kanalizační sítě budou výškově (v baltském výškopisném systému po vyrovnání - Bpv) zaměřeny všechny charakteristické body - lomové body shybek, přepadové hrany odlehčovacích komor, vtoky a výtoky do/z vstupních a revizních šachet apod.
- Zaměření bude provedeno v absolutních souřadnicích (nikoliv v místních systémech) - polohopis v JTSK, výškopis s navázáním na státní nivelaci.
- Dokumentace zaměření bude obsahovat
  - technickou zprávu se základním popisem průběhu měření a identifikací zhotovitele (datum měření, název firmy, jméno geodeta, adresa, telefonní číslo),
  - situaci v měřítku s vyznačením trasy a zákresem všech zaměřených prvků (číslované body), popisem všech měřených úseků (profil, materiál a délku jednotlivých úseků),
  - seznam souřadnic a výšek bodů polohového bodového pole a seznam souřadnic podrobných bodů.
- Seznamy souřadnic budou předány v tištěné i elektronické podobě (na CD) v textovém formátu dle tohoto předpisu:
  - typ souboru \*.txt,
  - formát souřadnice absolutní hodnota v metrech se třemi desetinnými místy,
  - pořadí sloupců číslo bodu,
  - souřadnice Y,
  - souřadnice X,
  - souřadnice Z1 (niveleta dna u kanalizace, horní hrana u vodovodů a objektů),
  - souřadnice Z2 (pouze u kanalizace - poklopy šachet),
  - textová poznámka (popis měřeného prvku - lom, šoupátko, roh šachty, apod., v poznámkách nebudou používány zkratky!),
  - oddělovače sloupců mezery ( 2 a více).
- Sloupce budou v pevném formátu, tzn. příslušná data (číslo bodu, souřadnice X, Y atd) budou na každém řádku umístěna na pevných pozicích.
- Na CD bude rovněž předána situace ve formátu \*.dgn, \*.dwg nebo \*.dxf. Barvy prvků, čísla jednotlivých vrstev a další atributy nejsou předepsány.
- Dokumentace zaměření stavby bude předávána na místně příslušný technický úsek 1. SČV, a.s., vždy současně s projektem stavby opraveným dle skutečného provedení. Situace zaměření přitom musí být v souladu se situací a kladečským plánem v prováděcí dokumentaci.

Neprovedení nebo nepředání dokumentace se všemi náležitostmi uvedenými v těchto požadavcích bude hodnoceno jako hrubá závada při převímce stavby provozovatelem a bude vrácena dodavateli k doplnění.



## **TELEMETRIE**

### **I. ASŘ**

#### ***Obecně***

Instalované systémy musí umožňovat připojení do jednotného dispečerského systému provozovatele standardními, v dispečerském systému provozovatele používanými, prostředky (komunikační zařízení, komunikační protokoly, atd.). Řešení musí, z pohledu ochrany vložených investic, zajišťovat maximální otevřenost, z pohledu topologie musí být ASŘ řešen jako distribuovaný systém integrovaný do jednotného dispečerského systému provozovatele. Topologie systému musí být poplatná topologii řízené technologie, tzn. jednotlivé dílčí samostatné systémy zajišťují řízení ucelených samostatných technologických celků (např. dmýchárna, vstupní čerpací stanice, biolinky atd.), jednotlivé systémy jsou propojeny komunikační linkou.

ASŘ musí být postaven na komponentech kompatibilních se systémy používaných v telemetrické síti provozovatele, zejména z pohledu napojení do dispečerského systému provozovatele (komunikací, komunikačních protokolů atd.).

Základním požadavkem je použití standardně vyráběných, volně konfigurovatelných či programovatelných průmyslových systémů s uživatelskou podporou výrobců těchto systémů tak, aby správa a údržba instalovaných systémů mohla být prováděna pracovníky provozovatele či jinou servisní organizací. Nezbytnou součástí předávací dokumentace je zdrojový kód a popis softwarové aplikace a nastavených parametrů programovatelných či konfigurovatelných systémů. Pokud je provedeno zakódování (zaheslování) některé části systému, pak musí být heslo pro přístup předáno provozovateli.

#### **Dispečerská pracoviště**

##### ***Základní požadavky na dodávku SCADA software***

SCADA systém musí být (minimálně z pohledu použitelných komunikačních protokolů pro komunikaci s již či v budoucnu instalovanými ASŘ systémy) kompatibilní se stávající telemetrickou sítí - dispečerským systémem provozovatele. Tzn. dispečerský SCADA systém musí umožnit napojení technologicky souvisejících objektů již instalovaných či v budoucnu doplňovaných. Za tímto účelem musí být vybaven minimálně komunikačním rozhraním s protokoly RDS92, ARNEP, EPSNET, MODBUS atd. V případě nutnosti musí umožňovat rozšíření o další protokoly např. na bázi OPC driverů.

Ukládání dat musí být postaveno na bázi SQL databáze.

Součástí dodávky musí být nástroje pro analýzu historických dat.

##### ***Další požadované vlastnosti dispečerského SCADA software:***

- Sběr dat z telemetrie a podřízených řídicích systémů (ASŘ).
- Ukládání naměřených dat do databázových tabulek.
- Grafické zobrazení řízené technologie.
- Zobrazení všech sledovaných parametrů - "živé" zobrazování dat formou animovaných grafických schémat.
- Operativní zásahy do sledované technologie.
- Vedení deníku alarmových hlášení a provozních událostí.
- Vedení deníku včetně autora a času.
- Automatické zaslání zpráv formou SMS a e-mailu.
- Trendy - přehled informací o časovém průběhu sledovaných veličin v grafické formě.
- Nástroje pro grafickou analýzu archivovaných dat.
- Vytváření jednotné datové základny a její poskytování do informační sítě podniku (výstupy do EXCELU atd.).
- Archivace měřených a ručně zadaných údajů z technologie.
- Možnost ručního vstupu dat do databáze (ruční odečty měřidel).
- Výpočty a analýzy nad snímanými daty ve zvolené periodě (den, týden, měsíc, kvartál, rok, klouzavě).
- Přímé propojení s MS Excel, MS Word a obecně WWW stránky pro snadnou tvorbu uživatelských sestav.
- Odvozování povelů od přenášených parametrů.
- Sledování motohodin jednotlivých agregátů.
- Systém zpracování poruchových stavů.
- Automatické hlášení poruch:
  - SMS zprávy,



- email,
- telefonní hlásiče poruch (pro hlášení poruchy dispečerské stanice),
- akustická hlášení (Siréna atd.),
- přenosová média (komunikační interface),
- bezdrátový komunikační systém AGNES,
- pevná linka (RS232, RS422, RS485), AT modem,
- GSM, GPRS,
- GSM SMS a jiné.
- Komunikační protokoly pro připojení PLC automatů a ASŘ.
- OPC drivery, MODBUS RTU, MODBUS TCP, možnost rozšíření o libovolný protokol.
- Topologie dispečerského systému:
  - Centrální dispečerská pracoviště.
  - Lokální dispečerská pracoviště na bázi:
    - TCP/IP (klientská pracoviště v rámci jedné LAN, nebo sítě Internet)
    - Webového rozhraní (webový server) umožňující přístup běžným webovým prohlížečem
    - Telefonního modemu
  - Mezidispečinkové komunikace – spolupráce SCADA serverů prostřednictvím rádiové datové sítě nebo GSM GPRS.
- Možnost implementace speciálních programových modulů dle definice zákazníka (provozní deníky, sledování opotřebení čerpadel atd.).
- Konfigurace systému na bázi parametrizace, nevyžadující programovací práce.
- Dálková správa systému ze sídla dodavatele.
- Možnost systémové správy, úprav a rozšiřování aplikace pracovníkem provozovatele či servisní organizace.
- Tiskové protokoly.
- Intuitivní ovládání.

### PLC automaty

PLC automaty musí být vybaveny grafickým terminálem pro styk s obsluhou. PLC automaty jednotlivých systémů musí kromě základních řídicích funkcí a funkcí sběru dat umožňovat:

- rozšíření systému o další vstupy/výstupy (expanze systému);
- dálkovou správu dodavatelem;
- uživateli přístupnou parametrizaci provozních hodnot, kalibraci senzorů atd.;
- napojení a přenos dat do jednotného dispečerského systému provozovatele;
- otevřenost systému musí být zajištěna předáním popisu a konfigurace komunikačního protokolu, popisu softwarové aplikace a všech parametrů. Tyto dokumenty včetně zdrojového kódu odladěného aplikačního software musí být předány provozovateli.

### Komunikační systém

Instalovaný ASŘ musí být přímo napojen do dispečerského systému provozovatele a to technickými prostředky (modemy) 100% kompatibilními s používaným komunikačním systémem (AGNES). Tzn. jednotlivé systémy ASŘ musí být do telemetrické sítě napojeny rádiovým datovým modemem pracujícím v kom. systému AGNES v pásmu 400 MHz na kmitočtu používaném provozovatelem. Po dohodě s provozovatelem může být využito GSM GPRS modemu pracujícím v systému AGNES.

### Komunikační protokol

Typ komunikačního protokolu musí být konzultován a schválen správcem dispečerského systému provozovatele. Jeho popis a konfigurace musí být předána provozovateli. Vzhledem k požadavku distribuovaného řízení musí být v řešení použit komunikační protokol typu „multimaster“ (tzn. každý napojený objekt musí být schopen poslat dotaz a přijmout odpověď od kteréhokoli jiného objektu zapojeného v síti).

### Ochrana systémů proti přepětí

Součástí ASŘ musí být dodávka svodičů přepětí pro nově instalované ovládací a řídicí části. Jedná se o svodiče přepětí pro napájení NN, koaxiálních anténních vstupů, metalických vedení MaR a záložních kabelových systémů.

### Galvanické oddělení

Všechny signály ze silové a ovládací části na úrovni 230VAC musí být převedeny pomocí reléového oddělovacího interface (relé s oddělením min. 4kV) na signály 12VDC.



**Záložní napájení**

Aby nedošlo k výpadku radiové komunikace, snímání průtoků, hladin a tlaků, musí být při přerušení dodávky elektrické energie zajištěno záložní napájení pro PLC automaty, rádiové či GPRS modemy, čidla a senzory. Jako záložní zdroje budou použity gelové bezúdržbové akumulátory, které musí být připojeny přes odpojovače akumulátorů, které zajistí jejich ochranu před zničením při vybití. Záložní napájení musí být schopno systém udržet v chodu po dobu minimálně několika hodin.

**II. Technologická elektrovýzbroj**

Pozn: V tomto materiálu zmíněna zejména z pohledu požadavků na ovládání a návaznosti na ASŘ.

Provozovatel požaduje, aby každý instalovaný agregát bylo možné přepnout do režimu: ručně, automaticky, vypnout či u šoupěte otevřít, zavřít, stop, automat (pouze automatický systém ovládání je naprosto nevyhovující z pohledu následného servisu instalovaných zařízení). Do systému ASŘ budou od každého agregátu vyvedeny signály:

- Motor: chod, porucha, automat.
- Šoupě, klapka atd. otevřeno, zavřeno, porucha, automat.

Provozovatel požaduje (pokud je to možné) v maximální míře řešit záložní režimy ovládání pro případ poruchy ASŘ (např. poruchy PLC, tenzometru atd.) na bázi nejjednodušších systémů jako jsou plovákové snímače, kabelové spoje, spínací hodiny atd. s automatickým přepnutím při poruše PLC automatu atd.

V neposlední řadě požadujeme snímání výpadku a sledu fáze a vyvedení tohoto signálu do ASŘ.

**Ochrana systémů proti přepětí**

Součástí dodávky musí být komplexní ochrana systémů proti přepětí např. ventilem DEHN.

**III. Projektová dokumentace ASŘ a technologické elektročásti**

ASŘ a Elektrotechnologická silová část technologických provozů jako jsou ČOV, ÚV atd. jsou jedním z klíčových systémů zajišťujících správný a bezproblémový chod technologie včetně zajištění průběžné analýzy chování systémů a operativního zjišťování poruch. Kvalita projektové dokumentace těchto, z pohledu řízení technologických systémů nezastupitelných provozních souborů, může zajistit či naprosto degradovat jakost a komplexnost budoucí dodávky. Z tohoto pohledu provozovatel požaduje, aby projektová dokumentace ve stupni pro výběr zhotovitele těchto provozních souborů byla zpracována jako řízený dokument a obsahovala minimálně:

- Změnový list
- Protokol o určení vnějších vlivů na elektrická zařízení (pokud není součástí projektu stavby)
- Technickou zprávu, která kromě povinných součástí bude obsahovat:
  - popis předmětu řešení (co projektová dokumentace řeší),
  - výčet co projektová dokumentace neřeší,
  - vyčerpávající popis řízené technologie,
  - vyčerpávající popis systému ASŘ,
  - vyčerpávající popis silové technologické elektročásti zejména z pohledu popisu ovládání jednotlivých agregátů,
  - popis návaznosti na ASŘ na silovou technologickou elektrovýzbroj,
  - popis instalovaných systémů ochrany proti přepětí,
  - seznamy měření, seznamy ovládacích signálů jednotlivých agregátů, seznamy snímaných signálů z jednotlivých agregátů, popisy algoritmů řízení, regulačních smyček, atd., nejlépe formou kombinace přehledné tabulky a doplňujících popisů.
- Technologické schéma se zakreslením veškerých elektrických a elektronických prvků, rozvaděčů, snímačů neelektrických veličin, agregátů atd.
- Půdorys se zakreslením veškerých elektrických a elektronických prvků, rozvaděčů, snímačů neelektrických veličin, agregátů atd.
- Přehledová schémata rozvaděčů.
- Položkový (detailní) výkaz výměr.

**SEZNAM PRÁVNÍCH PŘEDPISŮ A NOREM**

- Zákon č. 183/2006 Sb., o územním plánování a stavebním řádu, ve znění pozdějších předpisů
- Zákon č. 274/2001 Sb., o vodovodech a kanalizacích pro veřejnou potřebu, ve znění pozdějších předpisů



- Zákon č. 254/2001 Sb., o vodách, ve znění pozdějších předpisů
- Zákona č. 258/2000 Sb., o ochraně veřejného zdraví a o změně některých souvisejících zákonů
- Zákon č. 185/2001 Sb., o odpadech a změně některých dalších zákonů
- Zákon č. 128/2000 Sb., o obcích, ve znění pozdějších předpisů
- Zákon č. 505/1990, o metrologii
- Prováděcí vyhláška č. 428/2001 Sb., kterou se provádí zákon č. 274/2001 Sb., o vodovodech a kanalizacích pro veřejnou potřebu a o změně některých zákonů
- Vyhlášky MZ č. 409/2005 Sb., o hygienických požadavcích na výrobky přicházející do přímého styku s vodou a na úpravu vody
- Vyhláška č. 268/2009 Sb., o technických požadavcích na stavby
- Vyhláška 499/2006 Sb., o dokumentaci staveb
  
- ČSN 01 3462 Výkresy inženýrských staveb – výkresy vodovodu
- ČSN 01 3463 Výkresy inženýrských staveb – výkresy kanalizace
  
- ČSN 73 6005 Prostorové uspořádání sítí technického vybavení
  
- ČSN 75 5401 Navrhování vodovodního potrubí
- ČSN 75 5411 Vodovodní přípojky
- TNV 75 5402 Výstavba vodovodního potrubí
- ČSN 75 5911 Tlakové zkoušky vodovodního a závlahového potrubí
- ČSN EN 805 Vodárenství – požadavky na vnější sítě a jejich součásti
- ČSN 75 0905 Zkoušky vodotěsnosti nádrží vodárenských a kanalizačních nádrží
- ČSN 73 0873 Požární bezpečnost staveb – Zásobování požární vodou
- ČSN 75 5025 Orientační tabulky rozvodné vodovodní sítě
- TNV 75 5410 Bloky vodovodních potrubí
- ČSN EN 1074-2 Armatury pro zásobování vodou – Požadavky na použitelnost a jejich ověření zkouškami
- ČSN 75 5630 Vodovodní podchody pod dráhou a pozemní komunikací
- ČSN 75 62 61 Dešťové nádrže
- ČSN 75 5301 Vodárenské čerpací stanice
- ČSN 75 5455 Výpočet vnitřních vodovodů
- ČSN 25 7801 Vodoměry
- ČSN EN 14154-2 Vodoměry-instalace a podmínky použití
  
- ČSN 75 6101 Stokové sítě a kanalizační přípojky
- ČSN EN 1610 Provádění stok a kanalizačních přípojek a jejich zkoušení
- ČSN EN 1671 Venkovní tlakové systémy stokových sítí
- ČSN 75 6909 Zkoušky vodotěsnosti stok
- ČSN EN 12 889 Bezvýkopové provádění stok a kanalizačních přípojek a jejich zkoušení
- ČSN 75 6230 Podchody stok a kanalizačních přípojek pod dráhou a pozemní komunikací
- ČSN 75 6551 Odvádění a čištění odpadních vod s obsahem ropných látek
- TNV 75 6011 Ochrana prostředí kolem kanalizačních zařízení
  
- ČSN 73 3050 Zemní práce

## **ZKRATKY A DEFINICE**

- DN                    vnitřní průměr (jmenovitá světlost) potrubí, hodnota se uvádí v milimetrech
- PE                    polyetylén
- PVC                  polyvinylchlorid
- Municipality        městská samospráva



## ZÁVĚREČNÉ USTANOVENÍ

Tato směrnice byla schválena na jednání Zastupitelstva města Říčany dne 14. 11. 2012 pod č. 12-10-007 a nabývá platnosti a účinnosti dnem podpisu.

V Říčanech dne 20. 11. 2012

.....  
Mgr. Vladimír Kořen  
starosta města



.....  
Mgr. Hana Špačková  
místostarostka města

VYVĚŠENO dne: 21. 11. 2012

SEJMUTO dne: 10. 12. 2012

BUDE SVĚŠENO 7. 12. 2012

Trdlera

